



READY FOR

# HARD WORK

# WORKWEAR

## 4 >>> PRIME LINE

- 5 Camisetas / T-Shirt / Camisolas
- 9 Polos / Polos / Polos
- 16 Sudaderas-Jerseys / Sweats-Pulls / Sweats-Pullovers
- 19 Forros Polares / Vestes Polaires / Polares
- 21 Chaquetas-Parkas / Vestes-Parkas / Casacos-Parkas
- 26 Chalecos / Gilets / Coletes
- 29 Pantalones / Pantalons / Calças
- 37 Monos y Batas / Combinaisons-Blouses / Macacos e Batas
- 39 Traje de de Lluvia / Vetement Pluie / Impermeáveis
- 40 Accesorios / Accessoires / Acessórios

## 43 >>> TECNIC LINE

- 44 Polos / Polos / Polos
- 45 Chalecos / Gilets / Coletes
- 46 Pantalones / Pantalons / Calças

## 47 >>> HARDWORK LINE

- 48 Camiseta / T-Shirt / Camisola  
Polo / Polo / Polo
- 49 Chaleco / Gilet / Colete
- 50 Chaquetas-Parkas / Vestes-Parkas /  
Casacos-Parkas

## 52 >>> HIGH VISIBILITY LINE

- 53 Camisetas / T-Shirt / Camisolas
- 54 Polos / Polos / Polos
- 56 Polares y Chaquetas / Polaires-Softshell  
/ Polares-Casacos
- 59 Pantalones / Pantalons / Calças
- 62 Chalecos / Gilets / Coletes

## 63 >>> WELDING LINE

- 64 Cazadora y Pantalón / Veste et Pantalon  
/ Casaco e Calças
- 65 Mono Ignífugo y Antiestático / Combinaison  
Ignifuge et Antistatique / Fato de macaco  
Ignífugo e Anti estático

## 66 >>> OFFICE / HOSTELERY LINE

- 67 Camisas / Chemises / Camisas
- 69 Pantalones / Pantalons / Calças
- 70 Jerseys / Pulls / Pullovers
- 71 Chaquetas / Vestes / Casacos

## 72 >>> UNDERWEAR

- 73 Underwear

## 74 >>> ÍNDICE / INDEX / INDICE

## 78 >>> PERSONALIZACIÓN / PERSONNALISATION / PERSONALIZAÇÃO

*Designed by*  
**BLINKER**  
PROFESSIONAL COMPONENTS

CAMPOS RACING  
**OFFICIAL  
CLOTHING**





PRIME

# PRIME

Gama completa de líneas sencillas, diseñada para todos los ámbitos de tu entorno, sirviendo como base a tu uniforme laboral.

Gamme complète de lignes simples, dessinée pour tous les environnements, servant de base à votre uniforme de travail.

Gama completa de linhas simples, desenhada para todas as áreas, utilizada como base da tua farda de trabalho.

**PRIME LINE**

Camisetas  
T-Shirt / Camisolas



BLANCO  
BLANC  
BRANCO



ROJO  
ROUGE  
VERMELHO



NEGRO  
NOIR  
PRETO



AZUL ROYAL  
BLEU ROYAL  
AZULÃO



NARANJA  
ORANGE  
COR DE LARANJA



AZUL MARINO  
BLEU MTARINE  
AZUL ESCURO



GRIS CLARO  
GRIS CLAIR  
CINZENTO CLARO



GRIS PLOMO  
GRIS PLOMB  
CINZENTO CHUMBO



BEIGE  
BEIGE  
BEGE

**CAMISETA  
MANGA CORTA**

**150 gr/m<sup>2</sup>**

Cuello redondo doble.  
Tejido tubular, sin costuras laterales.  
100% algodón, punto liso.

**190 gr/m<sup>2</sup>**

Cuello redondo de 4 capas.  
Tejido galga fina y acabado compactado.  
100% algodón peinado, punto liso.

**T-SHIRT  
MANCHES COURTES**

**150 gr/m<sup>2</sup>**

Col rond double.  
Tissu tubulaire, sans couture latérale.  
100% coton, tricot simple.

**190 gr/m<sup>2</sup>**

Col rond à 4 couches.  
Tissu maille fine et compacte.  
100% coton tissé, tricot simple.

**CAMISOLA  
MANGA CURTA**

**150 gr/m<sup>2</sup>**

Gola redonda dupla.  
Fabricada em tecido tubular, sem costuras laterais.  
100% algodão, malha lisa.

**190 gr/m<sup>2</sup>**

Gola redonda de 4 camadas.  
Tecido malha fina e acabamento reforçado.  
100% algodão, malha lisa.

- S 50/70
- M 53/72
- L 56/74
- XL 59/76
- XXL 62/78
- 3XL 64/80

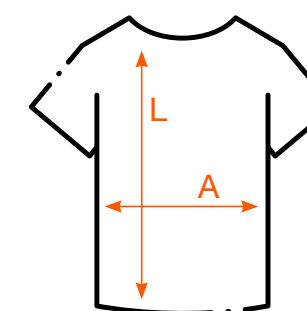

PERSONALIZACIÓN  
PERSONNALISATION  
PERSONALIZAÇÃO



\* Solo Camisetas de 190 gr. Las Camisetas de 150 gr no se pueden personalizar.  
\* Uniquement pour les T-shirts en 190gr. Les T-shirts en 150 gr. ne peuvent pas se personnaliser.  
\* Apenas camisolas de 190 gr. As camisolas de 150 gr não podem ser personalizadas.

A / L (cm) \*Las medidas pueden tener una tolerancia aceptable de un +- 5%.  
\*Il peut y avoir une différence de mesure de plus ou moins 5%.  
\*As medidas podem ter uma tolerância aceitável de +- 5%.



OEKO-TEX®  
CQ 1094/1 IFTH

	150 gr/m <sup>2</sup>	190 gr/m <sup>2</sup>	190 gr/ m <sup>2</sup>	150 gr/m <sup>2</sup>	190 gr/ m <sup>2</sup>	190 gr/m <sup>2</sup>	150 gr/m <sup>2</sup>	190 gr/m <sup>2</sup>	150 gr/m <sup>2</sup>	190 gr/m <sup>2</sup>	150 gr/m <sup>2</sup>	190 gr/m <sup>2</sup>	190 gr/m <sup>2</sup>	190 gr/m <sup>2</sup>
S	680218	680884	680894	680228	680869	680879	680238	680889	680243	680874	680248	680899	6804088	6804083
M	680219	680885	680895	680229	680870	680880	680239	680890	680244	680875	680249	680900	6804089	6804084
L	680220	680886	680896	680230	680871	680881	680240	680891	680245	680876	680250	680901	6804090	6804085
XL	680221	680887	680897	680231	680872	680882	680241	680892	680246	680877	680251	680902	6804091	6804086
XXL	680222	680888	680898	680232	680873	680883	680242	680893	680247	680878	680252	680903	6804092	6804087
3XL	6802221	6803357	6803358	6802321	6803359	6802985	6802421	6802975	6802471	6803360	6802521	6802983	6804093	



**CAMISETA MUJER**  
MANGA CORTA

**190 gr/m<sup>2</sup>**

Camiseta mujer cuello redondo.  
Cuello con acabado canale elástico.  
Estilo clásico.  
Costuras laterales.  
100% algodón semipeinado  
Ringspung.

**T-SHIRT FEMME**  
MANCHES COURTES

**190 gr/m<sup>2</sup>**

T shirt femme col rond.  
Col avec finition élasthanne.  
Style classique.  
Coutures latérales.  
100% coton semi tissé  
Ringspung.

**CAMISOLA MULHER**  
MANGA CURTA

**190 gr/m<sup>2</sup>**

Camisola mulher gola redonda.  
Gola com acabamento canelado elástico.  
Estilo clássico.  
Costuras laterais.  
100% algodão semi peinado e  
Ringspung.

S 41/61  
M 44/63  
L 47/65  
XL 50/67  
XXL 53/69

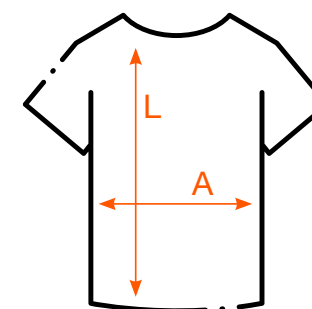

PERSONALIZACIÓN  
PERSONNALISATION  
PERSONALIZAÇÃO



**A / L (cm)** *\*Las medidas pueden tener una tolerancia aceptable de un +- 5%.*  
*\*Il peut y avoir une différence de mesure de plus ou moins 5%.*  
*\*As medidas podem ter uma tolerância aceitável de +- 5%.*



BLANCO  
BLANC  
BRANCO



NEGRO  
NOIR  
PRETO



AZUL MARINO  
BLEU MARINE  
AZUL ESCURO



AZUL ROYAL  
BLEU ROYAL  
AZULÃO



VERDE  
VERT  
VERDE

S	6801172	6801180	6803168	6803176	6801184
M	6801173	6801181	6803169	6803177	6801185
L	6801174	6801182	6803170	6803178	6801186
XL	6801175	6801183	6803171	6803179	6801187
XXL	6803367	6803368	6803370	6803372	6803373



**CAMISETA  
TRANSPIRABLE  
MANGA CORTA**

140 gr/m<sup>2</sup>

Manga corta raglán.  
Cortes laterales, remallado a tono.  
Tejido transpirable especial  
sublimación.  
100% poliéster.

**T-SHIRT  
RESPIRANT  
MANCHES COURTES**

140 gr/m<sup>2</sup>

Manches courtes raglan.  
Coutures laterales, remaillage  
assorti.  
Tissu respirant. Tissu spécial  
sublimation.  
100% polyester.

**CAMISOLA  
TRANSPIRÁVEL  
MANGA CURTA**

140 gr/m<sup>2</sup>

Manga curta raglan e cortes  
laterais pespontados da mesma  
cor.  
Tecido transpirável especial  
sublimação.  
100% poliéster.

- S 50/70
- M 53/72
- L 56/74
- XL 59/76
- XXL 62/78
- 3XL 65/80

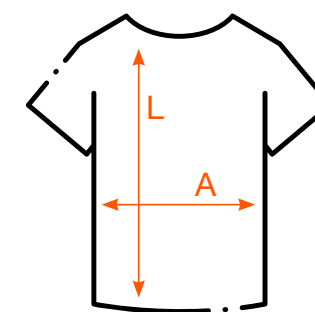

PERSONALIZACIÓN  
PERSONNALISATION  
PERSONALIZAÇÃO



**A / L (cm)** *\*Las medidas pueden tener una tolerancia aceptable de un +- 5%.*  
*\*Il peut y avoir une différence de mesure de plus ou moins 5%.*  
*\*As medidas podem ter uma tolerância aceitável de +- 5%.*



NEGRO  
NOIR  
PRETO



AZUL MARINO  
BLEU MARINE  
AZUL ESCURO



ROJO  
ROUGE  
VERMELHO



AZUL ROYAL  
BLEU ROYAL  
AZULÃO

S	6803185	6803180	680607	680612
M	6803186	6803181	680608	680613
L	6803187	6803182	680609	680614
XL	6803188	6803183	680610	680615
XXL	6803189	6803184	680611	680616
3XL	6803363	6803364	6803365	6803366



**CAMISETA  
MANGA LARGA**

**150 gr/m<sup>2</sup>**

Cuello redondo de 4 capas.  
Cubre costuras reforzado en  
cuello y hombros.  
Sin costuras laterales.  
Sin puños.  
100% algodón, semipeinado.

**T-SHIRT  
MANCHES LONGUES**

**150 gr/m<sup>2</sup>**

Col rond à 4 couches.  
Cache-coutures renforcé sur col  
et épaule.  
Sans coutures latérales.  
Sans poignée.  
100% coton, semi tissé.

**CAMISOLA  
MANGA COMPRIDA**

**150 gr/m<sup>2</sup>**

Gola redonda de 4 camadas.  
Cobre costuras reforçado na gola  
e ombros.  
Sem costuras laterais.  
Sem punhos.  
100% algodão, semi peinado.

S 51/70  
M 54/72  
L 56/74  
XL 59/76  
XXL 62/78  
3XL 65/80

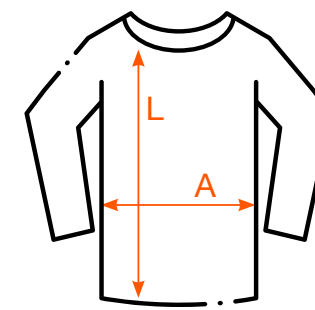

PERSONALIZACIÓN  
PERSONNALISATION  
PERSONALIZAÇÃO



**A / L (cm)** \*Las medidas pueden tener una tolerancia aceptable de un +- 5%.  
\*Il peut y avoir une différence de mesure de plus ou moins 5%.  
\*As medidas podem ter uma tolerância aceitável de +- 5%.



NEGRO  
NOIR  
PRETO



AZUL ROYAL  
BLEU ROYAL  
AZULÃO



AZUL MARINO  
BLEU MARINE  
AZUL ESCURO



GRIS CLARO  
GRIS CLAIR  
CINZENTO CLARO

S	680303	680308	680318	680323
M	680304	680309	680319	680324
L	680305	680310	680320	680325
XL	680306	680311	680321	680326
XXL	680307	680312	680322	680327
3XL	6803377	6803378	6803379	6803380

**PRIME LINE**

Polos  
Polos / Polos



BLANCO  
BLANC  
BRANCO



ROJO  
ROUGE  
VERMELHO



NEGRO  
NOIR  
PRETO



AZUL ROYAL  
BLEU ROYAL  
AZULÃO



NARANJA  
ORANGE  
COR DE LARANJA



AZUL MARINO  
BLEU MTARINE  
AZUL ESCURO



GRIS CLARO  
GRIS CLAIR  
CINZENTO CLARO



VERDE BOTELLA  
VERT BOUTEILLE  
VERDE GARRAFA



AZUL CLARO  
BLEU CLAIR  
AZUL CLARO



BEIGE  
BEIGE  
BEGE

S	680328	680333	680338	680343	680348	680353	680358	680368	680839	6804104
M	680329	680334	680339	680344	680349	680354	680359	680369	680840	6804105
L	680330	680335	680340	680345	680350	680355	680360	680370	680841	6804106
XL	680331	680336	680341	680346	680351	680356	680361	680371	680842	6804107
XXL	680332	680337	680342	680347	680352	680357	680362	680372	680843	6804108
3XL	6803321	6803371	6803421	6803471		6803573	6803621			

**POLO**  
MANGA CORTA

210 gr/m<sup>2</sup>

Tapacosturas reforzado en el cuello.  
Cuello acanalado.  
Trabilla de abotonado reforzada y botones del mismo color.  
Estilo clásico.  
Bajo recto y costuras laterales.  
100% algodón peinado Ringspung punto piqué.

**POLO**  
MANCHES COURTES

210 gr/m<sup>2</sup>

Coutures renforcées au col.  
Col côtelé.  
Patte de bouton renforcé et boutons de même couleur.  
Style classique.  
Bas droit et coutures latérales.  
100% coton tissé Ringspung point piqué.

**POLO**  
MANGA CURTA

210 gr/m<sup>2</sup>

Fita de reforço na gola.  
Gola canelada.  
Casas reforçadas e botões da mesma cor.  
Estilo clássico.  
Corte direito e costuras laterais.  
100% algodão peinado Ringspung em malha.

- S 50/70
- M 53/72
- L 56/74
- XL 59/76
- XXL 62/79
- 3XL 66/83

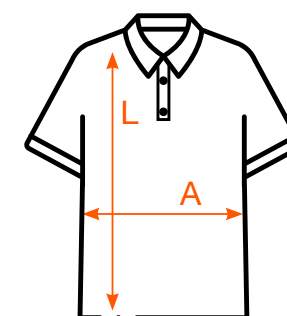

PERSONALIZACIÓN  
PERSONALISATION  
PERSONALIZAÇÃO

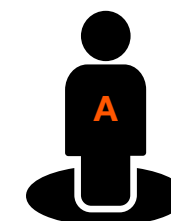

**A / L (cm)** \*Las medidas pueden tener una tolerancia aceptable de un +- 5%.  
\*Il peut y avoir une différence de mesure de plus ou moins 5%.  
\*As medidas podem ter uma tolerância aceitável de +- 5%.



**POLO 60 GRADOS**  
MANGA CORTA

200 gr/m<sup>2</sup>

Tapacosturas reforzado en cuello.  
Canalé 1x1 en cuello y puños  
Hombros con costuras reforzadas.  
Costuras laterales.  
Lavable en agua caliente a 60°.  
65% poliéster / 35% algodón  
Ringspun.

**POLO 60°**  
MANCHE COURTE

200 gr/m<sup>2</sup>

Col avec coutures renforcées.  
Col et poignets côtelés 1x1.  
Coutures renforcées au niveau des  
épaules.  
Coutures latérales.  
Lavage 60°.  
65% polyester / 35% coton  
Ringspun.

**POLO 60 GRAUS**  
MANGA CURTA

200 gr/m<sup>2</sup>

Fita de reforço na gola.  
Canelado 1x1 na gola e rebordo  
das mangas  
Ombros com costuras reforçadas.  
Costuras laterais.  
Lavável com água quente a 60°.  
65% poliéster / 35% algodão  
Ringspun.

S	50/70
M	53/72
L	56/74
XL	59/76
XXL	62/79
3XL	65/82

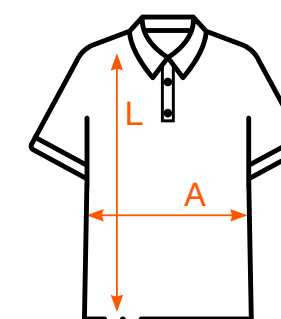

PERSONALIZACIÓN  
PERSONNALISATION  
PERSONALIZAÇÃO

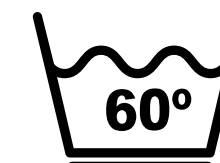

A / L (cm)

\*Las medidas pueden tener una tolerancia aceptable de un +- 5%.  
\*Il peut y avoir une différence de mesure de plus ou moins 5%.  
\*As medidas podem ter uma tolerância aceitável de +- 5%.



GRIS CLARO  
GRIS CLAIR  
CINZENTO CLARO



NEGRO  
NOIR  
PRETO



GRIS PLOMO  
GRIS PLOMB  
CINZENTO CHUMBO



AZUL MARINO  
BLEU MARINE  
AZUL ESCURO



BLANCO  
BLANC  
BRANCO

S	6804109	6804115	6804122	6804134	*6804146
M	6804110	6804116	6804123	6804135	*6804147
L	6804111	6804117	6804124	6804136	*6804148
XL	6804112	6804118	6804125	6804137	*6804149
XXL	6804113	6804119	6804126	6804138	*6804150
3XL	6804114	6804120	6804127	6804139	*6804151

\*Liquidación / Liquidation / Liquidação



**POLO MUJER**  
MANGA CORTA

210 gr/m<sup>2</sup>

Tapacosturas reforzado en el cuello.  
Cuello y mangas acanalados.  
Trabilla de cuello con 4 botones del mismo color  
Corte ajustado y femenino.  
Bajo recto y con aberturas laterales.  
Costuras laterales.  
100% algodón peinado Ringspun.

**POLO FEMME**  
MANCHES COURTES

210 gr/m<sup>2</sup>

Coutures renforcées au col.  
Col et manches côtelés.  
Patte de col à 4 boutons de la même couleur.  
Coupe ajustée et féminine.  
Bas droit avec ouvertures latérales.  
Coutures latérales.  
100% coton tissé Ringspun.

**POLO MULHER**  
MANGA CURTA

210 gr/m<sup>2</sup>

Fita de reforço na gola.  
Gola e mangas canelados.  
Colarinho ajustável com 4 botões da mesma cor.  
Corte ajustado e feminino.  
Fundo direito com aberturas laterais.  
Costuras laterais.  
100% algodão peinado Ringspun.

S 43/61  
M 46/63  
L 49/65  
XL 52/67  
XXL 55/69

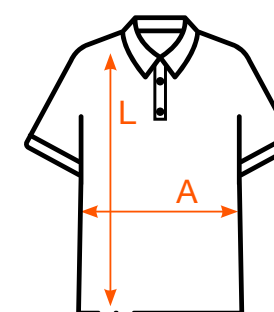

PERSONALIZACIÓN  
PERSONNALISATION  
PERSONALIZAÇÃO



A / L (cm)

\*Las medidas pueden tener una tolerancia aceptable de un +- 5%.  
\*Il peut y avoir une différence de mesure de plus ou moins 5%.  
\*As medidas podem ter uma tolerância aceitável de +- 5%.



ROJO  
ROUGE  
VERMELHO



NEGRO  
NOIR  
PRETO



AZUL MARINO  
BLEU MARINE  
AZUL ESCURO



TURQUESA  
TURQUOISE  
TURQUESA



GRIS CLARO  
GRIS CLAIR  
CINZENTO CLARO

S	6801192	6803242	6803234	*6801200	6803238
M	6801193	6803243	6803235	*6801201	6803239
L	6801194	6803244	6803236	*6801202	6803240
XL	6801195	6803245	6803237	*6801203	6803241
XXL	6803384	6803385	6803386	*6803387	6803388

\*Liquidación / Liquidation / Liquidação



**POLO SPORT**  
MANGA CORTA

200 gr/m<sup>2</sup>

Cuello y mangas en color contraste.  
Canalé 1x1 en cuello y puños.  
Tapacosturas reforzado en cuello.  
Corte ajustado.  
Aberturas laterales.  
100% algodón Ringspun.

**POLO SPORT**  
MANCHES COURTES

200 gr/m<sup>2</sup>

Col et bas de manches côtelés de couleur assortie.  
Couture renforcée au cou.  
Coupe ajustée.  
Ouvertures latérales.  
100% coton Ringspun.

**POLO SPORT**  
MANGA CURTA

200 gr/m<sup>2</sup>

Gola e mangas em cor contraste.  
Canelado 1x1 na gola e punhos.  
Fita de reforço na gola.  
Corte ajustado  
Aberturas laterais.  
100% algodão Ringspun.

S	49/70
M	52/72
L	55/74
XL	58/76
XXL	61/79
3XL	64/82

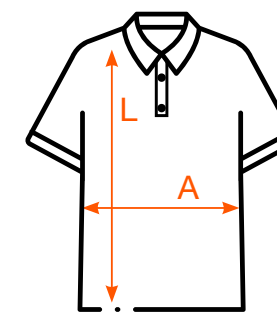

PERSONALIZACIÓN  
PERSONNALISATION  
PERSONALIZAÇÃO



**A / L (cm)**

\*Las medidas pueden tener una tolerancia aceptable de un +- 5%.

\*Il peut y avoir une différence de mesure de plus ou moins 5%.

\*As medidas podem ter uma tolerância aceitável de +- 5%.



NEGRO  
NOIR  
PRETO



AZUL MARINO  
BLEU MARINE  
AZUL ESCURO

S	6803215	6803225
M	6803216	6803226
L	6803217	6803227
XL	6803218	6803228
XXL	6803219	6803229
3XL	6803382	6803383

**PRIME LINE**

Polos  
Polos / Polos



**POLO WORK**  
MANGA CORTA

200 gr/m<sup>2</sup>

Punto piqué.  
Tapacosturas reforzado en el cuello.  
Cuello, tapeta y ranuras laterales con contraste.  
Corte ajustado.  
100% algodón Ringspun.

**POLO WORK**  
MANCHES COURTES

200 gr/m<sup>2</sup>

Point piqué.  
Coutures renforcées dans le col.  
Intérieur col, patte bouton et bas de manche de couleur blanche.  
Coupe ajustée.  
100% coton Ringspun.

**POLO WORK**  
MANGA CURTA

200 gr/m<sup>2</sup>

Malha canelada.  
Cobre costura reforçada na gola.  
Gola, decote e limites laterais com contraste.  
Corte ajustado.  
100% algodão Ringspun.

S	49/70
M	52/72
L	55/74
XL	57/76
XXL	60/78
3XL	63/80

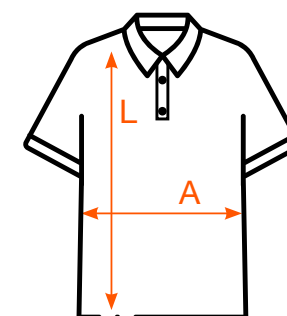

PERSONALIZACIÓN  
PERSONNALISATION  
PERSONALIZAÇÃO



**A / L (cm)** *\*Las medidas pueden tener una tolerancia aceptable de un +- 5%.*  
*\*Il peut y avoir une différence de mesure de plus ou moins 5%.*  
*\*As medidas podem ter uma tolerância aceitável de +- 5%.*



NEGRO  
NOIR  
PRETO



ROJO  
ROUGE  
VERMELHO



AZUL MARINO  
BLEU MARINE  
AZUL ESCURO



AZUL ROYAL  
BLEU ROYAL  
AZULÃO

S	6803190	6803195	6803200	6803210
M	6803191	6803196	6803201	6803211
L	6803192	6803197	6803202	6803212
XL	6803193	6803198	6803203	6803213
XXL	6803194	6803199	6803204	6803214
3XL	6803417	6803418	6803419	6803422

**PRIME LINE**

Polos  
Polos / Polos



**POLO TRANSPIRABLE**  
MANGA CORTA

180 gr/m<sup>2</sup>

Transpirable y secado rápido  
Tapeta frontal con 3 botones del mismo color.  
Ribetes contrastados:  
Aberturas laterales.  
100% poliéster punto piqué.

**POLO RESPIRANT**  
MANCHES COURTES

180 gr/m<sup>2</sup>

Respirant et séchage rapide.  
Patte de col à trois boutons de même couleur.  
Liseré contrasté sur l'ouverture latérale.  
100% polyester, point piqué.

**POLO TRANSPIRÁVEL**  
MANGA CURTA

180 gr/m<sup>2</sup>

Transpirável e secagem rápida  
Decote com 3 botões da mesma cor.  
Rebordado contrastado  
Aberturas laterais.  
100% poliéster. Malha canelada.

- S 49/70
- M 52/72
- L 55/74
- XL 58/76
- XXL 61/79
- 3XL 64/82

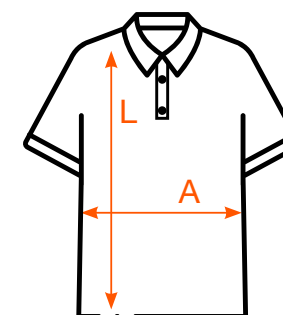

PERSONALIZACIÓN  
PERSONNALISATION  
PERSONALIZAÇÃO

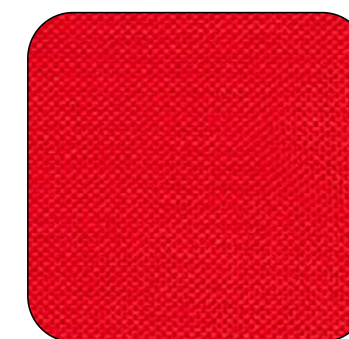

**A / L (cm)** \*Las medidas pueden tener una tolerancia aceptable de un +- 5%.  
\*Il peut y avoir une différence de mesure de plus ou moins 5%.  
\*As medidas podem ter uma tolerância aceitável de +- 5%.

GRIS CLARO  
GRIS CLAIR  
CINZENTO CLARO



NEGRO  
NOIR  
PRETO



ROJO  
ROUGE  
VERMELHO



AZUL MARINO  
BLEU MARINE  
AZUL ESCURO



AZUL ROYAL  
BLEU ROYAL  
AZULÃO



S	6804152	6804158	6804165	6804171	6804177
M	6804153	6804159	6804166	6804172	6804178
L	6804154	6804160	6804167	6804173	6804179
XL	6804155	6804162	6804168	6804174	6804180
XXL	6804156	6804163	6804169	6804175	6804181
3XL	6804157	6804164	6804170	6804176	6804182



**POLO**  
MANGA LARGA

210 gr/m<sup>2</sup>

Cuello y puños acanalados.  
Tapeta de 3 botones a tono.  
Cubrecosturas reforzado en  
cuello.  
Aberturas laterales.  
100% algodón peinado, punto  
piqué.

**POLO**  
MANCHE LONGUE

210 gr/m<sup>2</sup>

Polo à manche longue avec col et  
poignets côtelés.  
Patte de col à 3 boutons.  
Cache-coutures renforcé sur col.  
Ouvertures latérales.  
100% coton tissé, point piqué.

**POLO**  
MANGA COMPRIDA

210 gr/m<sup>2</sup>

Gola e punhos canelados.  
Decote com 3 botões  
pespontados da mesma cor.  
Cobre costuras reforçado na  
gola.  
Aberturas laterais.  
100% algodão peinado, malha  
piqué.

S	50/70
M	53/72
L	56/74
XL	58/76
XXL	62/79
3XL	66/82

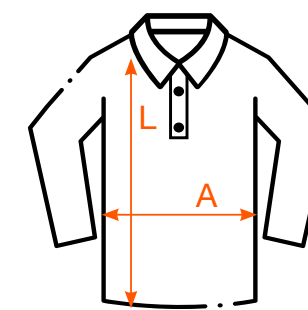

PERSONALIZACIÓN  
PERSONNALISATION  
PERSONALIZAÇÃO



A / L (cm)

\*Las medidas pueden tener una tolerancia aceptable de un +- 5%.  
\*Il peut y avoir une différence de mesure de plus ou moins 5%.  
\*As medidas podem ter uma tolerância aceitável de +- 5%.



ROJO  
ROUGE  
VERMELHO



NEGRO  
NOIR  
PRETO



AZUL ROYAL  
BLEU ROYAL  
AZULÃO



AZUL MARINO  
BLEU MARINE  
AZUL ESCURO



GRIS CLARO  
GRIS CLAIR  
CINZENTO CLARO

S	680855	680856	680857	680858	680849
M	680405	680409	680413	680417	680850
L	680406	680410	680414	680418	680851
XL	680407	680411	680415	680419	680852
XXL	680408	680412	680416	680420	680853
3XL	6804081	6804121		6804201	6808531



**SUDADERA**  
CUELLO REDONDO

280 gr/m<sup>2</sup>

Cuello, puños y cinturilla de canalé 1x1 con elastán.  
Cubrecosturas reforzado en cuello.  
50% poliéster, 50% algodón.  
Felpa perchada.

**SWEAT**  
COL ROND

280 gr/m<sup>2</sup>

Col, poignées et ceinture cotelés 1x1 avec élasthanne.  
Cache-coutures renforcé sur col.  
50% polyester, 50% coton.  
Maille molleton.

**SWEAT**  
GOLA REDONDA

280 gr/m<sup>2</sup>

Gola redonda, punhos e cintura de malha canelada 1x1 com elastano.  
Cobre costuras reforçado na gola.  
50% poliéster, 50% algodão.  
Algodão felpa.

- S 51/68
- M 54/69
- L 57/70
- XL 60/71
- XXL 63/72
- 3XL 66/73

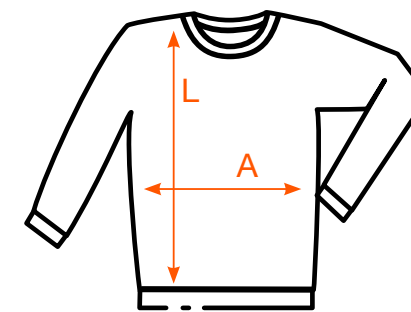

PERSONALIZACIÓN  
PERSONNALISATION  
PERSONALIZAÇÃO



**A / L (cm)** \*Las medidas pueden tener una tolerancia aceptable de un +- 5%.  
\*Il peut y avoir une différence de mesure de plus ou moins 5%.  
\*As medidas podem ter uma tolerância aceitável de +- 5%.



GRIS PLOMO  
GRIS PLOMB  
CINZENTO CHUMBO



ROJO  
ROUGE  
VERMELHO



NEGRO  
NOIR  
PRETO



AZUL ROYAL  
BLEU ROYAL  
AZULÃO



AZUL MARINO  
BLEU MARINE  
AZUL ESCURO



GRIS CLARO  
GRIS CLAIS  
CINZENTO CLARO

S	680431	680436	680441	680446	680451	680456
M	680432	680437	680442	680447	680452	680457
L	680433	680438	680443	680448	680453	680458
XL	680434	680439	680444	680449	680454	680459
XXL	680435	680440	680445	680450	680455	680460
3XL	6802929	6804401	6803395	6803396	680757	6804601



**SUDADERA TOP  
MEDIA CREMALLERA**

280 gr/m<sup>2</sup>

Cuello forrado y contrastado.  
Media cremallera.  
Forro polar peinado en el interior.  
Elastano en parte interior y puños.  
50% algodón, 50% poliéster.

**SWEAT TOP  
DEMI FERMETURE ÉCLAIR**

280 gr/m<sup>2</sup>

Col avec doublure en polaire de couleur.  
Demi fermeture éclair .  
Doublure polaire tissé à l'intérieur.  
Elasthane sur la partie intérieure et aux poignets.  
50% coton, 50% polyester.

**SWEAT TOP  
COM FECHO**

280 gr/m<sup>2</sup>

Gola forrada e em contraste.  
Fecho Zipper (medio).  
Forro polar peinado no interior.  
Elastano en parte interior e punhos.  
50% algodão, 50% poliéster.

- S 51/69
- M 54/71
- L 57/73
- XL 60/75
- XXL 63/77
- 3XL 66/79

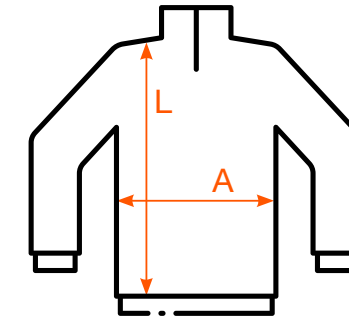

PERSONALIZACIÓN  
PERSONNALISATION  
PERSONALIZAÇÃO



**A / L (cm)** *\*Las medidas pueden tener una tolerancia aceptable de un +- 5%.*  
*\*Il peut y avoir une différence de mesure de plus ou moins 5%.*  
*\*As medidas podem ter uma tolerância aceitável de +- 5%.*



NEGRO  
NOIR  
PRETO



AZUL MARINO  
BLEU MARINE  
AZUL ESCURO

S	6803261	*6803256
M	6803262	*6803257
L	6803263	*6803258
XL	6803264	*6803259
XXL	6803265	*6803260
3XL	6803562	*6803549

*\*Liquidación / Liquidation / Liquidação*



**JERSEY REFORZADO DE PUNTO**

**Galga 7**

Punto grueso de canalé.  
Cuello alto con cremallera.  
Refuerzos en hombro y codos.  
Bolsillo en pecho.  
Efecto antipeeling.  
100% acrílico.

**PULL RENFORCÉ MAILLE**

**Calibre 7**

Grosse maille.  
Col haut avec fermeture éclair.  
Renforts épaules et coudes.  
Poche sur la poitrine.  
Traitement anti-peluche.  
100% acrylique.

**PULLOVER REFORÇADO DE MALHA**

**Galga 7**

Malha grossa canelada.  
Gola alta com fecho.  
Reforço nos ombros e cotovelos.  
Bolso de peito.  
Tratamento antipeeling (não forma borboto).  
100% acrílico.

S	54/65
M	57/67
L	62/69
XL	54/71
XXL	68/76
3XL	71/77

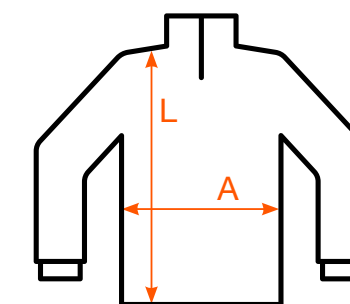

PERSONALIZACIÓN  
PERSONNALISATION  
PERSONALIZAÇÃO



**A / L (cm)** *\*Las medidas pueden tener una tolerancia aceptable de un +- 5%.*  
*\*Il peut y avoir une différence de mesure de plus ou moins 5%.*  
*\*As medidas podem ter uma tolerância aceitável de +- 5%.*



GRIS  
GRIS  
CINZENTO



MARINO  
MARINE  
AZUL ESCURO

S	6803124	6803129
M	6803125	6803130
L	6803126	6803131
XL	6803127	6803132
XXL	6803128	6803133
3XL	6803461	6803462



**FORRO POLAR**  
MEDIA CREMALLERA

300 gr/m<sup>2</sup>

Tallaje corto. Antibolitas.  
Cuellos chimenea con cremallera  
Puños elásticos.  
Media luna en espalda.  
Cordón de ajuste en el bajo.  
100% poliéster gran densidad.

**PULL POLAIRE**  
DEMI FERMETURE ECLAIR

300 gr/m<sup>2</sup>

Coupe courte Anti-bouloches.  
Col cheminée avec fermeture éclair.  
Poignets élastiqués.  
Empiècement demi-lune au niveau du dos.  
Cordon inférieur ajustable.  
100% polyester densité élevée.

**CAMISOLA POLAR**  
COM FECHO

300 gr/m<sup>2</sup>

Modelo curto. Anti borbotos.  
Gola alta com fecho de correr  
Punhos elásticos.  
Meia lua na parte do pescoço  
Cordão de ajuste na parte inferior.  
100% poliéster de grande densidade.

S	58/70
M	60/72
L	63/74
XL	66/76
XXL	69/78
3XL	72/80

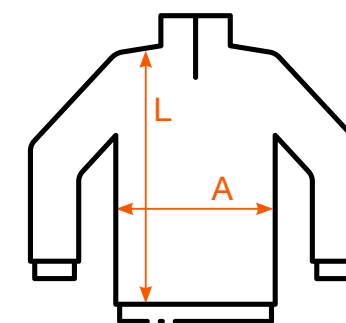

PERSONALIZACIÓN  
PERSONNALISATION  
PERSONALIZAÇÃO



OEKO-TEX®  
CQ 1094/1 IFTH

**A / L (cm)** \*Las medidas pueden tener una tolerancia aceptable de un +- 5%.  
\*Il peut y avoir une différence de mesure de plus ou moins 5%.  
\*As medidas podem ter uma tolerância aceitável de +- 5%.



NEGRO  
NOIR  
PRETO



AZUL MARINO  
BLEU MARINE  
AZUL ESCURO



GRIS PLOMO  
GRIS PLOMB  
CINZENTO CHUMBO



AZUL ROYAL  
BLEU ROYAL  
AZULÃO

S	6804183	6804189	6804195	6804202
M	6804184	6804190	6804196	6804203
L	6804185	6804191	6804197	6804204
XL	6804186	6804192	6804198	6804205
XXL	6804187	6804193	6804199	6804206
3XL	6804188	6804194	6804200	6804207



**FORRO POLAR  
CREMALLERA ENTERA**

300 gr/m<sup>2</sup>

Cuello alto forrado.  
Cremallera inyectada a tono.  
Bolsillos laterales con cremallera.  
Puños elásticos.  
Bajo con ajustadores laterales.  
100% poliéster lana polar.

**VESTE POLAIRE  
INTEGRALE**

300 gr/m<sup>2</sup>

Col haut polaire.  
Fermeture intégrale de même ton.  
Poches latérales avec fermeture éclair.  
Poignet élastique.  
Bas ajustable.  
100% polyester. Laine polaire.

**CASACO POLAR  
COM FECHO**

300 gr/m<sup>2</sup>

Gola alta forrada e fecho de correr da mesma cor.  
Bolsos laterais com fecho de correr.  
Punhos elásticos.  
Cós com ajustáveis laterais.  
100% poliéster. Lã polar.

S	58/70
M	60/72
L	63/74
XL	66/76
XXL	69/78
3XL	72/80

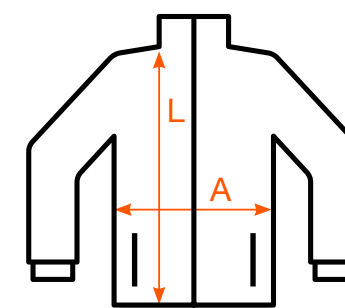

PERSONALIZACIÓN  
PERSONNALISATION  
PERSONALIZAÇÃO



A / L (cm)

\*Las medidas pueden tener una tolerancia aceptable de un +- 5%.  
\*Il peut y avoir une différence de mesure de plus ou moins 5%.  
\*As medidas podem ter uma tolerância aceitável de +- 5%.



GRIS PLOMO  
GRIS PLOMB  
CINZENTO CHUMBO



ROJO  
ROUGE  
VERMELHO



NEGRO  
NOIR  
PRETO



AZUL ROYAL  
BLEU ROYAL  
AZULÃO



AZUL MARINO  
BLEU MARINE  
AZUL ESCURO

S	680567	680547	680552	680557	680562
M	680568	680548	680553	680558	680563
L	680569	680549	680554	680559	680564
XL	680570	680550	680555	680560	680565
XXL	680571	680551	680556	680561	680566
3XL	6803355	6805511	6805562	6803404	6803405

**PRIME LINE**

Chaquetas/Parkas

Vestes, Parkas / Casacos, Parkas

**CORTAVIENTOS  
FORRADO**

POLIAMIDA 210T.  
Hidrófugo y cortavientos.  
Cremallera y capucha contrastada.  
Bolsillos laterales.  
Capucha y bajo ajustables.  
Forro interior en malla.  
Exterior: 100% poliamida.  
Forro: 100% malla poliéster.

**COUPE-VENT  
AVEC DOUBLURE**

POLYAMIDE 210T.  
Hydrofuge et coupe-vent.  
Zip et capuche contrastés.  
Poches latérales.  
Capuche et ourlet réglables.  
Doublure intérieure en maille.  
Extérieur : 100% polyamide.  
Doublure : maille 100% polyester.

**CORTA VENTO  
FORRADO**

POLIAMIDA 210T.  
Corta vento repelente à água.  
Capuz e fecho em contraste.  
Bolsos laterais.  
Capuz e bainha ajustáveis.  
Forro interno em malha.  
Exterior: 100% poliamida.  
Forro: malha 100% poliéster.

S 55/70  
M 58/72  
L 61/74  
XL 64/76  
XXL 67/78  
3XL 70/80

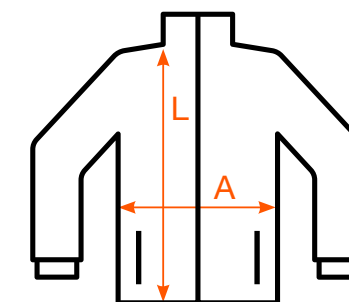

PERSONALIZACIÓN  
PERSONNALISATION  
PERSONALIZAÇÃO



WATERPROOF  
BREATHABLE

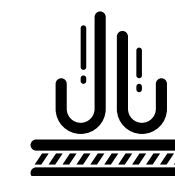

WINDPROOF

A / L (cm)

\*Las medidas pueden tener una tolerancia aceptable de un +- 5%.  
\*Il peut y avoir une différence de mesure de plus ou moins 5%.  
\*As medidas podem ter uma tolerância aceitável de +- 5%.



NEGRO  
NOIR  
PRETO



MARINO  
MARINE  
AZUL ESCURO

S	6804797	6804803
M	6804798	6804804
L	6804799	6804805
XL	6804800	6804806
XXL	6804801	6804807
3XL	6804802	6804808



**SOFTSHELL  
CHAQUETA**

**300 gr/m<sup>2</sup>**

2 capas. Resistente al agua.  
Pluviometría 1000 mm.  
Resistente al viento.  
Cremallera invertida efecto sellado.  
Tres bolsillos con cremallera combinada.  
Bajo con cordón elástico y topes.  
Ajustadores en puños con gancho y bucle.  
Interior 100 % poliéster micropolar extra calido.  
Exterior 92% poliéster, 8% elastano.

- S 53/72
- M 55/73
- L 58/74
- XL 60/75
- XXL 63/76
- 3XL 66/77

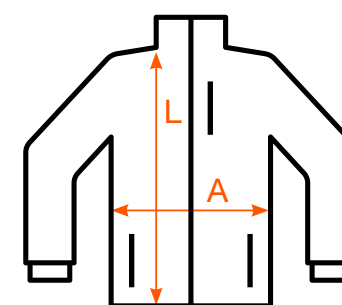

PERSONALIZACIÓN  
PERSONNALISATION  
PERSONALIZAÇÃO

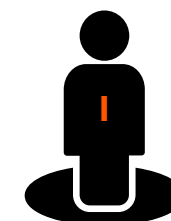

**SOFTSHELL  
CASACO**

**300 gr/m<sup>2</sup>**

2 camadas. Resistente à água.  
Pluviometria 1000 mm.  
Resistente ao vento.  
Fecho de correr invertido efeito selado.  
Três bolsos com fecho de correr da mesma cor.  
Cós com cordão elástico e rebordos.  
Punhos com ajuste de gancho e laço.  
Interior 100 % poliéster micro polar extra quente.  
Exterior 92% poliéster, 8% elastano.

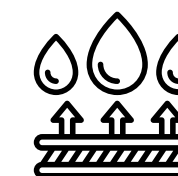

**WATERPROOF  
BREATHABLE**

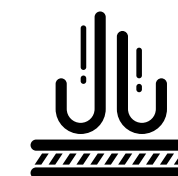

**WINDPROOF**

**A / L (cm)**

*\*Las medidas pueden tener una tolerancia aceptable de un +- 5%.  
\*Il peut y avoir une différence de mesure de plus ou moins 5%.  
\*As medidas podem ter uma tolerância aceitável de +- 5%.*



ROJO  
ROUGE  
VERMELHO



NEGRO  
NOIR  
PRETO



AZUL ROYAL  
BLEU ROYAL  
AZULÃO



AZUL MARINO  
BLEU MARINE  
AZUL ESCURO

S	680577	680582	680592	680587
M	680578	680583	680593	680588
L	680579	680584	680594	680589
XL	680580	680585	680595	680590
XXL	680581	680586	680596	680591
3XL		6803532		6803587

**PRIME LINE**

Chaquetas/Parkas

Vestes, Parkas / Casacos, Parkas



NEGRO  
NOIR  
PRETO



AZUL MARINO  
BLEU MARINE  
AZUL ESCURO



**SOFTSHELL PRIME  
CHAQUETA**

340 gr/m<sup>2</sup>

3 capas. Resistente al agua.  
Pluviometría 8000 mm.  
Membrana impermeable y transpirable.  
Resistente al viento.  
Cremallera SBS.  
Tres bolsillos con cremallera combinada.  
Bajo con cordón elástico y topes.  
Ajustadores en puños con gancho y bucle.  
Interior 100 % poliéster micropolar extra calido.  
Exterior 94% poliéster, 6% elastano.

- S 56/69
- M 59/71
- L 62/73
- XL 65/75
- XXL 68/77
- 3XL 71/79

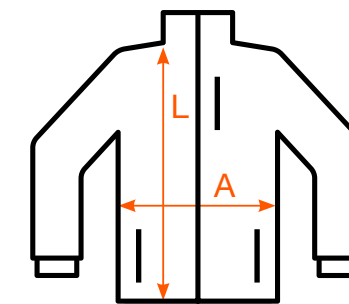

PERSONALIZACIÓN  
PERSONNALISATION  
PERSONALIZAÇÃO

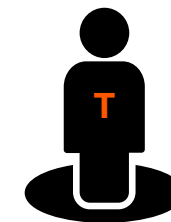

**SOFTSHELL PRIME  
CASACO**

340 gr/m<sup>2</sup>

3 camadas. Resistente à água.  
Pluviometria 8000 mm.  
Membrana impermeável e transpirável.  
Resistente ao vento.  
Fecho de correr SBS.  
Três bolsos com fecho de correr da mesma cor.  
Cós com cordão elástico e rebordos.  
Punhos com ajuste de gancho e laço.  
Interior 100 % poliéster micro polar extra quente.  
Exterior 94% poliéster, 6% elastano.

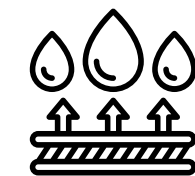

WATERPROOF  
BREATHABLE



WINDPROOF

A / L (cm)

\*Las medidas pueden tener una tolerancia aceptable de un +- 5%.  
\*Il peut y avoir une différence de mesure de plus ou moins 5%.  
\*As medidas podem ter uma tolerância aceitável de +- 5%.

GRIS PLOMO  
GRIS PLOMB  
CINZENTO CHUMBO



GRIS CLARO  
GRIS CLAIS  
CINZENTO CLARO



S	6804208	6804214	6804220	6804226
M	6804209	6804215	6804221	6804227
L	6804210	6804216	6804222	6804228
XL	6804211	6804217	6804223	6804229
XXL	6804212	6804218	6804224	6804230
3XL	6804213	6804219	6804225	6804231



**PARKA  
SOFTSHELL**

**340 gr/m<sup>2</sup>**

3 capas. 8000 mm membrana impermeable y transpirable.  
Resistente al viento.  
Softshell totalmente acolchada.  
Capucha desmontable con visera ajustable.  
3 bolsillos delanteros con cremalleras.  
1 bolsillo en la manga con cremallera.  
1 bolsillo interior con cremallera.  
Puños ajustables y puños interiores elásticos en las mangas.  
Interior de caucho para conectar los auriculares.  
Cordón elástico en la parte inferior.  
Exterior: 94% poliéster - 6% elastano.  
100% poliéster forro de tafetán.

- S 57/76
- M 60/78
- L 63/80
- XL 66/82
- XXL 69/84
- 3XL 72/86

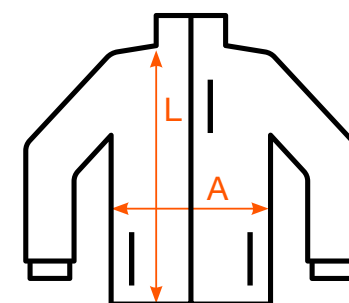

PERSONALIZACIÓN  
PERSONNALISATION  
PERSONALIZAÇÃO

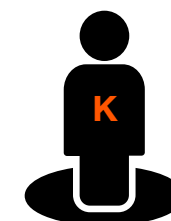

**PARKA  
SOFTSHELL**

**340 gr/m<sup>2</sup>**

3 couches. Membrane imperméable et respirante de 8000 mm.  
Imperméable au vent.  
Softshell entièrement rembourré.  
Capuche amovible avec visière réglable.  
3 poches avant avec fermeture éclair.  
1 poche zippée sur la manche.  
1 poche intérieure avec fermeture éclair.  
Poignets réglables par patte crochet et boucle et poignets intérieurs avec élastiques sur les manches.  
Intérieur en caoutchouc pour onnecter les écouteurs.  
Cordon de serrage élastique en bas.  
Exérieur : 94% polyester - 6% élasthanne.  
Doublure en taffetas 100% polyester.

**340 gr/m<sup>2</sup>**

3 camadas. Membrana impermeável e repirável de 8000 mm.  
Resistente ao vento.  
Softshell totalmente acolchoado.  
Capuz destacável com viseira ajustável.  
3 bolsos frontais com fecho de correr.  
1 bolso na manga com fecho de correr.  
Punhos ajustáveis com gancho e laço e punhos interiores elástico nas mangas.  
Interior de borracha para conectar os auriculares.  
Elástico na parte inferior.  
Exterior: 94% poliéster - 6% elastano.  
Forro de tafetán 100% poliéster.



WATERPROOF  
BREATHABLE

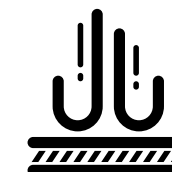

WINDPROOF



OEKO-TEX®  
CQ 1094/1 IFTH

A / L (cm)

\*Las medidas pueden tener una tolerancia aceptable de un +- 5%.  
\*Il peut y avoir une différence de mesure de plus ou moins 5%.  
\*As medidas podem ter uma tolerância aceitável de +- 5%.

NEGRO  
NOIR  
PRETO



MARINO  
MARINE  
AZUL ESCURO



S	6804785	6804791
M	6804786	6804792
L	6804787	6804793
XL	6804788	6804794
XXL	6804789	6804795
3XL	6804790	6804796



**PARKA FORRADA  
NEGRA**

EPI de Categoría I.  
Chaqueta y chaleco acolchados de alta resistencia.  
Multibolsillos. Cierre de cremallera.  
Líneas reflectantes.  
Tejido exterior de poliéster Rip-stop con recubrimiento de PVC.  
Interior de forro polar poliéster.  
Acolchado poliéster.

**PARKA DOUBLÉE  
NOIRE**

EPI Catégorie I.  
Parka et gilet matelasse haute résistance.  
Multipoches. Fermeture éclair.  
Bandes réfléchissantes.  
Tissu extérieur en polyester Rip-Stop avec revêtement en PVC.  
Intérieur doublé polaire polyester.  
Matelass en polyester.

**PARKA FORRADA  
PRETA**

EPI de Categoría I.  
Casaco e colete acolchados de alta resistencia.  
Varios bolsos. Fecho en zipper.  
Linhas reflectoras.  
Tecido exterior de poliéster Rip-stop com reforço de PVC.  
Interior de forro polar poliéster.  
Acolchado poliéster.

S	60/80
M	62/81
L	65/82
XL	67/83
XXL	69/86
3XL	73/88

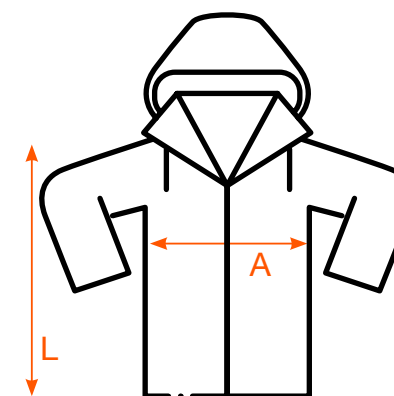

PERSONALIZACIÓN  
PERSONNALISATION  
PERSONALIZAÇÃO



**A / L (cm)**

*\*Las medidas pueden tener una tolerancia aceptable de un +- 5%.*  
*\*Il peut y avoir une différence de mesure de plus ou moins 5%.*  
*\*As medidas podem ter uma tolerância aceitável de +- 5%.*



NEGRO  
NOIR  
PRETO

S	680056
M	680057
L	680058
XL	680059
XXL	680060
3XL	6800601



**CHALECO POLAR  
TOP**

320 gr/m<sup>2</sup>

Talle corto.  
Efecto anti-peeling.  
Estilo corte recto.  
Abertura con cremallera.  
3 bolsillos de cremallera.  
100% poliéster. Lana polar.

S 53/66  
M 57/68  
L 60/70  
XL 63/72  
XXL 66/74  
3XL 69/76

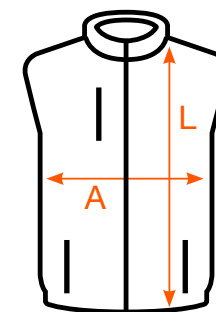

**GILET SANS MANCHE  
POLAIRE TOP**

320 gr/m<sup>2</sup>

Taille court.  
Effet anti peluche.  
Style coupe droite  
Ouverture avec fermeture éclair.  
3 poches zippées.  
100% polyester. Laine polaire.

PERSONALIZACIÓN  
PERSONNALISATION  
PERSONALIZAÇÃO



**COLETE POLAR  
TOP**

320 gr/m<sup>2</sup>

Corte curto.  
Efeito anti-peeling,  
Estilo corte direito.  
Abertura com fecho.  
3 bolsos de fecho.  
100% poliéster. Lã polar.



**A / L (cm)** \*Las medidas pueden tener una tolerancia aceptable de un +- 5%.  
\*Il peut y avoir une différence de mesure de plus ou moins 5%.  
\*As medidas podem ter uma tolerância aceitável de +- 5%.



NEGRO  
NOIR  
PRETO



AZUL MARINO  
BLEU MARINE  
AZUL ESCURO



GRIS PLOMO  
GRIS PLOMB  
CINZENTO CHUMBO

S	6803266	6803279	6803284
M	6803267	6803280	6803285
L	6803268	6803281	6803286
XL	6803269	6803282	6803287
XXL	6803270	6803283	6803288
3XL	6803407	6803409	6803410



**CHALECO ACOLCHADO  
BASIC**

120 gr/m<sup>2</sup> interior  
220 gr/m<sup>2</sup> exterior

Cierre central mediante cremallera oculta.  
Exterior: 100% poliéster.  
Interior: 100% poliéster-guata.

**GILET SANS MANCHES  
BASIC**

120 gr/m<sup>2</sup> intérieur  
220 gr/m<sup>2</sup> extérieur

Fermeture centrale crémaillère cachée.  
Extérieur: 100% polyester.  
Intérieur: 100% polyester-ouate.

**COLETE ACOLCHOADO  
BASIC**

120 gr/m<sup>2</sup> interior  
220 gr/m<sup>2</sup> exterior

Fecha à frente com fecho de correr invisível.  
Exterior: 100% poliéster.  
Interior: 100% fibra poliéster.

S	56/60
M	59/64
L	63/66
XL	67/68
XXL	71/70
3XL	75/72

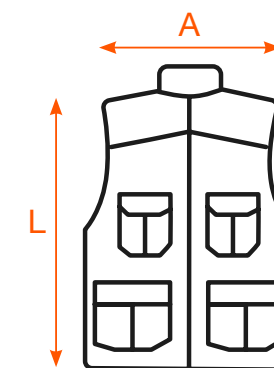

PERSONALIZACIÓN  
PERSONNALISATION  
PERSONALIZAÇÃO



A / L (cm)

\*Las medidas pueden tener una tolerancia aceptable de un +- 5%.  
\*Il peut y avoir une différence de mesure de plus ou moins 5%.  
\*As medidas podem ter uma tolerância aceitável de +- 5%.



GRIS  
GRIS  
CONZENTO



NEGRO  
NOIR  
PRETO



AZUL MARINO  
BLEU MARINE  
AZUL ESCURO

S	6803134	6803139	6803144
M	6803135	6803140	6803145
L	6803136	6803141	6803146
XL	6803137	6803142	680733
XXL	6803138	6803143	680734
3XL	6803434	6803349	6803435



**CHALECO SOFTSHELL PRIME**

340 gr/m<sup>2</sup>

3 capas. Resistente al agua. Pluviometría 8000 mm.  
Membrana impermeable y transpirable. Resistente al viento.  
Cremallera SBS.  
Tres bolsillos con cremallera combinada. Bajo con cordón elástico y topes.  
Ajustadores en puños con gancho y bucle.  
Interior 100 % poliéster micropolar extra cálido.  
Exterior 94% poliéster, 6% elastane.

- S 56/66
- M 59/68
- L 62/70
- XL 65/72
- XXL 68/74
- 3XL 71/76

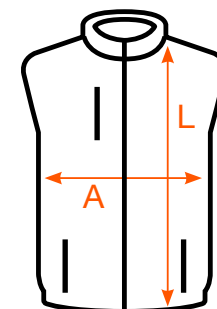

**A / L (cm)** *\*Las medidas pueden tener una tolerancia aceptable de un +- 5%.*  
*\*Il peut y avoir une différence de mesure de plus ou moins 5%.*  
*\*As medidas podem ter uma tolerância aceitável de +- 5%.*

**GILET SOFTSHELL PRIME**

340 gr/m<sup>2</sup>

3 couches. Résistant à l'eau. Pluviométrie 8000 mm.  
Membrane imperméable et respirante. Résistant au vent.  
Fermeture éclair SBS.  
Trois poches avec zip combiné. Partie inférieure avec cordon élastiqué et stoppeurs.  
Poignets réglables par patte crochet et boucle.  
Intérieur 100 % polyester micro-polaire extra chaude.  
Extérieur 94% polyester, 6% élasthanne.

PERSONALIZACIÓN  
PERSONNALISATION  
PERSONALIZAÇÃO



**COLETE SOFTSHELL PRIME**

340 gr/m<sup>2</sup>

3 camadas. Resistente à água. Pluviometria 8000 mm.  
Membrana impermeável e transpirável. Resistente ao vento.  
Fecho de correr SBS.  
Três bolsos com fecho de correr da mesma cor.  
Cós com cordão elástico e rebordos.  
Punhos com ajuste de gancho e laço.  
Interior 100 % poliéster micro polar extra quente.  
Exterior 94% poliéster, 6% elastano.



**WATERPROOF  
BREATHABLE**

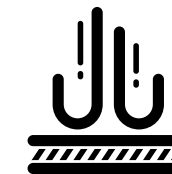

**WINDPROOF**



NEGRO  
NOIR  
PRETO



AZUL MARINO  
BLEU MARINE  
AZUL ESCURO

S	6804238	6804244
M	6804239	6804245
L	6804240	6804246
XL	6804241	6804247
XXL	6804242	6804248
3XL	6804243	6804249



**PANTALÓN CORTO  
BASIC**

190 gr/m<sup>2</sup>

Bermuda multibolsillos con pinzas.  
Goma elástica en cinturilla en  
espalda.  
6 bolsillos, 2 franceses, 2 traseros y  
2 laterales.  
Sarga 65% poliéster, 35% algodón.

**BERMUDA  
BASIC**

190 gr/m<sup>2</sup>

Bermuda multipoches avec pinces.  
Ceinture élastique à la taille.  
6 poches, 2 devants, 2 arrières et 2  
latérales.  
Sergé 65%, polyester, 35% coton.

**CALÇÃO  
BASIC**

190 gr/m<sup>2</sup>

Calção de pinças com vários bolsos.  
Banda elástica na cintura e costas  
6 Bolsos: 2 à frente, 2 atrás e 2  
laterais.  
Sarja 65% poliéster, 35% algodão.

S	68-80/51
M	74-88/52
L	76-96/53
XL	82-104/54
XXL	86-112/55
3XL	100-118/55

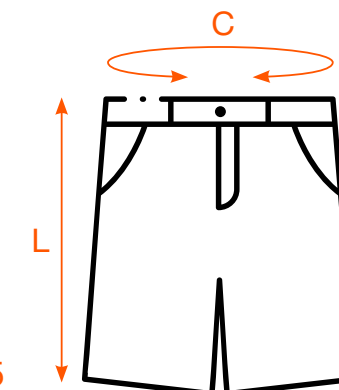

PERSONALIZACIÓN  
PERSONNALISATION  
PERSONALIZAÇÃO



**C / L (cm)** \*Las medidas pueden tener una tolerancia aceptable de un +/- 5%.  
\*Il peut y avoir une différence de mesure de plus ou moins 5%.  
\*As medidas podem ter uma tolerância aceitável de +/- 5%.



GRIS  
GRIS  
CINZENTO



MARINO  
MARINE  
AZUL ESCURO



BEIGE  
BEIGE  
BEIGE



NEGRO  
NOIR  
PRETO

S	(36-38)	6803092	6803097	6803102	6803107
M	(40-42)	6803093	6803098	6803103	6803108
L	(44-46)	6803094	6803099	6803104	6803109
XL	(48-50)	6803095	6803100	6803105	6803110
XXL	(52-54)	6803096	6803101	6803106	6803111
3XL	(56-58)	6803457	6803458	6803459	6803460



**PANTALÓN CORTO  
STRETCH**

240 gr/m<sup>2</sup>

Tejido stretch.  
Goma elástica en el interior de la cinturilla de la espalda.  
2 bolsillos franceses, 2 laterales y 2 traseros.  
16% poliéster, 46% algodón, 38% EMET-400 fibra.

**BERMUDA  
STRETCH**

240 gr/m<sup>2</sup>

Tissu stretch.  
Gomme élastique intérieure dans la ceinture arrière.  
2 poches cavalières 2 cotés et 2 arrières.  
16% polyester, 46% coton, 38% EMET-400 fibre.

**CALÇÃO  
STRETCH**

240 gr/m<sup>2</sup>

Tecido stretch.  
Elástico no interior das costas.  
Dois bolsos franceses, 2 laterais e 2 traseiros.  
16% poliéster, 46% algodão, 38% EMET-400 fibra.

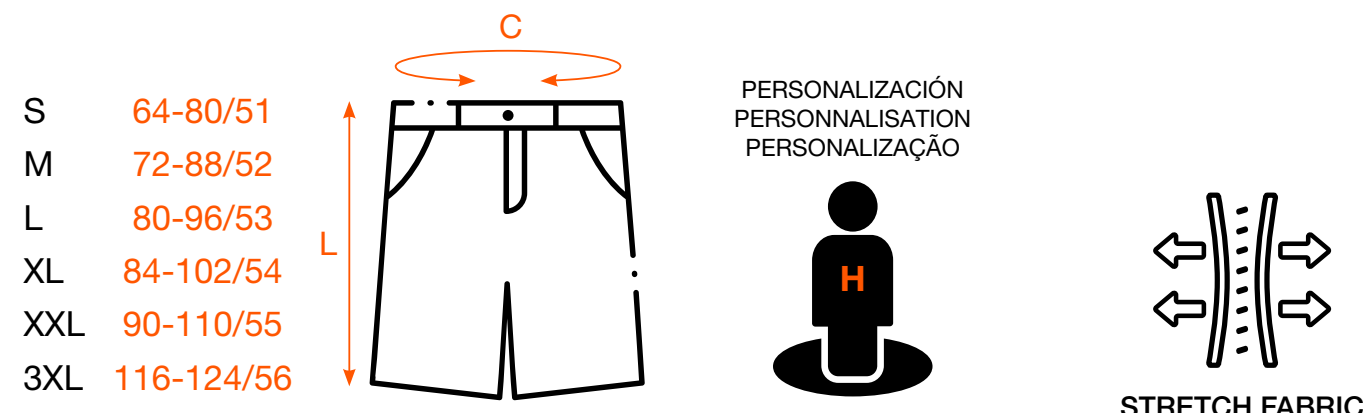

**C / L (cm)** \*Las medidas pueden tener una tolerancia aceptable de un +- 5%.  
\*Il peut y avoir une différence de mesure de plus ou moins 5%.  
\*As medidas podem ter uma tolerância aceitável de +- 5%.



NEGRO  
NOIR  
PRETO



AZUL MARINO  
BLEU MARINE  
AZUL ESCURO



GRIS  
GRIS  
CONZENTO

S	6803955	6803961	6803967
M	6803956	6803962	6803968
L	6803957	6803963	6803969
XL	6803958	6803964	6803970
XXL	6803959	6803965	6803971
3XL	6803960	6803966	6803972



**PANTALÓN  
BASIC**

190 gr/m<sup>2</sup>

Línea sencilla, con pinzas y goma en cintura.  
5 bolsillos: 2 franceses, 2 laterales y 1 trasero con cierre de gancho y bucle.  
Pespunte trasero de seguridad.  
80% poliéster, 20% algodón.

**PANTALON  
BASIC**

190 gr/m<sup>2</sup>

Pantalon basic à pinces et avec élastique à la ceinture.  
5 poches: 2 poches cavalières, 2 sur le côté et poche arrière fermeture crochet et boucle.  
Couture arrière de sécurité.  
80% polyester, 20% coton.

**CALÇAS  
BASIC**

190 gr/m<sup>2</sup>

De linha simples com pregas e elástico na cintura.  
Cinco bolsos, 3 deles com pala de gancho e laço.  
(2 bolsos franceses, 2 laterais e 1 traseiro).  
Pesponto traseiro de segurança.  
80% poliéster, 20% algodão.

- S 68-82/105
- M 74/90/105
- L 76-94/108
- XL 82-102/110
- XXL 86-108/110
- 3XL 94-114/114

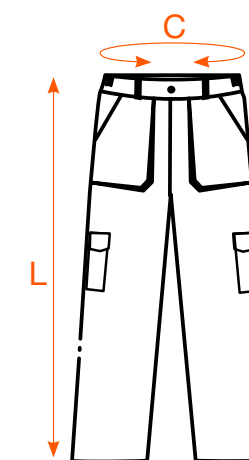

PERSONALIZACIÓN  
PERSONNALISATION  
PERSONALIZAÇÃO



**C / L (cm)** \*Las medidas pueden tener una tolerancia aceptable de un +- 5%.  
\*Il peut y avoir une différence de mesure de plus ou moins 5%.  
\*As medidas podem ter uma tolerância aceitável de +- 5%.



AZULINA  
AZUR  
AZULÃO



GRIS  
GRIS  
CINZENTO



MARINO  
MARINE  
AZUL ESCURO



BEIGE  
BEIGE  
BEJE



NEGRO  
NOIR  
PRETO



BLANCO  
BLANC  
BRANCO

S (36-38)	680622	680627	680632	680637	680914	680919
M (40-42)	680623	680628	680633	680638	680915	680920
L (44-46)	680624	680629	680634	680639	680916	680921
XL (48-50)	680625	680630	680635	680640	680917	680922
XXL (52-54)	680626	680631	680636	680641	680918	680923
3XL (56-58)	6803423	6803424	6802977	6803425	6803426	6803427



**PANTALÓN STRETCH  
LARGO**

240 gr/m<sup>2</sup>

Tejido stretch.  
Goma elástica en el interior de la cinturilla de la espalda.  
2 bolsillos franceses, 2 laterales y 2 traseros.  
16% poliéster, 46% algodón, 38% EMET-400 fibra.

**PANTALON STRETCH  
LONG**

240 gr/m<sup>2</sup>

Tissu stretch.  
Gomme élastique intérieure dans la ceinture arrière.  
2 poches cavalières 2 cotés et 2 arrières.  
16% polyester, 46% coton, 38% EMET-400 fibre.

**CALÇAS STRETCH  
COMPRIDAS**

240 gr/m<sup>2</sup>

Tecido stretch.  
Elástico no interior das costas.  
Dois bolsos franceses, 2 laterais e 2 traseiros.  
16% poliéster, 46% algodão, 38% EMET-400 fibra.

- S 64-80/104
- M 72-88/106
- L 80-96/106
- XL 84-102/108
- XXL 90-110/109
- 3XL 96-112/111

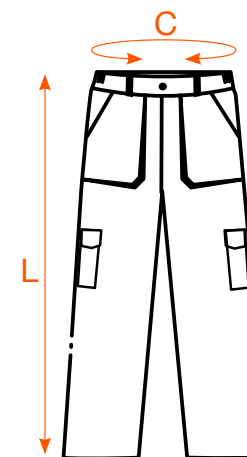

PERSONALIZACIÓN  
PERSONNALISATION  
PERSONALIZAÇÃO

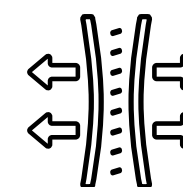

STRETCH FABRIC

**C / L (cm)** \*Las medidas pueden tener una tolerancia aceptable de un +- 5%.  
\*Il peut y avoir une différence de mesure de plus ou moins 5%.  
\*As medidas podem ter uma tolerância aceitável de +- 5%.



MARINO  
MARINE  
AZUL ESCURO



GRIS  
GRIS  
CINZENTO



NEGRO  
NOIR  
PRETO



BEIGE  
BEIGE  
BEGE

S (36-38)	680946	680951	680956	6803973
M (40-42)	680947	680952	680957	6803974
L (44-46)	680948	680953	680958	6803975
XL (48-50)	680949	680954	680959	6803976
XXL (52-54)	680950	680955	680960	6803977
3XL (56-58)	6803428	6803344	6802928	6803978

# PRIME LINE

Pantalones  
Pantalons / Calças



## PANTALÓN TOP HARD WORK

275 gr/m<sup>2</sup>

Contrastes en negro.  
Bajos del pantalón ajustables mediante cremalleras.  
Bolsillos laterales de solapa y de cremallera.  
Refuerzo trasero y rodillas.  
Doble pespunte de seguridad.  
Alto gramaje.  
Tejido sarga.  
65% poliéster, 35% algodón.

## PANTALON TOP HARD WORK

275 gr/m<sup>2</sup>

Contrastes en noir.  
Bas du pantalon ajustable avec Zip.  
Poches latérales avec patte et Zip caché.  
Renfort arrière et genoux.  
Double piqûre de sécurité.  
Épaisseur élevée.  
Tissu sergé.  
65% polyester, 35% coton.

## CALÇAS TOP HARD WORK

275 gr/m<sup>2</sup>

Contrastes em preto.  
Parte baixa das calças ajustáveis com fecho de correr.  
Bolsos laterais com abas e com fecho de correr.  
Reforço traseiro y Joelheiras.  
Pesponto duplo de segurança.  
Alta gramagem.  
Tecido de sarja.  
65% poliéster, 35% algodão.

S	85/109
M	92/112
L	103/112
XL	110/112
XXL	119/113
3XL	125/115

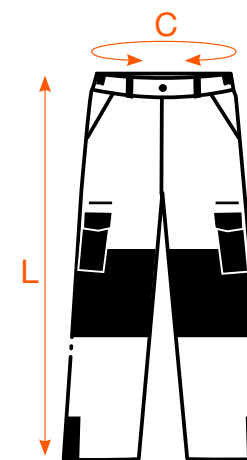

PERSONALIZACIÓN  
PERSONNALISATION  
PERSONALIZAÇÃO



C / L (cm)

\*Las medidas pueden tener una tolerancia aceptable de un +- 5%.  
\*Il peut y avoir une différence de mesure de plus ou moins 5%.  
\*As medidas podem ter uma tolerância aceitável de +- 5%.

GRIS/NEGRO  
GRIS/NOIR  
CINZENTO/ PRETO



S	*6803147
M	*6803148
L	*6803149
XL	*6803150
XXL	*6803151
3XL	*6803473

\*Liquidación / Liquidation / Liquidação



**PANTALÓN  
JEANS**

360 gr/m<sup>2</sup>

Vaquero de hombre corte recto.  
Color oscuro.  
Cierre de cremallera con tapeta  
y botón.  
Estilo clásico de 5 bolsillos.  
100% algodón denim.

**PANTALON  
JEANS**

360 gr/m<sup>2</sup>

Jean homme coupe droite.  
Couleur sombre.  
Fermeture éclair avec patte et  
bouton.  
Style classique à 5 poches.  
100% coton denim.

**CALÇAS DE GANGA  
JEANS**

360 gr/m<sup>2</sup>

Calças de ganga de homem de  
corte reto.  
Cor escura.  
Fecho central com pala e botão.  
Estilo clássico com 5 bolsos.  
100% algodão denim.

- 38 80/109
- 40 84/110
- 42 88/111
- 44 92/112
- 46 96/112
- 48 100/112
- 50 104/113
- 52 108/114
- 54 112/115

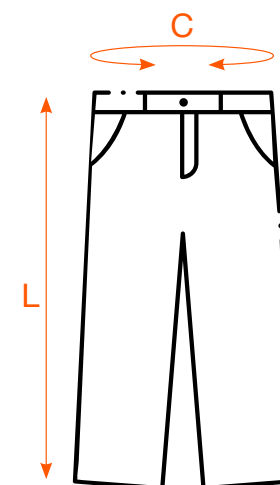

PERSONALIZACIÓN  
PERSONNALISATION  
PERSONALIZAÇÃO



**C / L (cm)** \*Las medidas pueden tener una tolerancia aceptable de un +- 5%.  
\*Il peut y avoir une différence de mesure de plus ou moins 5%.  
\*As medidas podem ter uma tolerância aceitável de +- 5%.



	OSCURO SOHORE ESCURO		OSCURO SOHORE ESCURO
38	*6801044	48	*6801049
40	*6801045	50	*6801050
42	*6801046	52	*6801051
44	*6801047	54	*6801052
46	*6801048		



**PANTALÓN CANVAS  
REFORZADO**

290 gr/m<sup>2</sup>

Pantalón ultrarresistente.  
Refuerzo de tejido trasero.  
Refuerzo de tejido en rodillas.  
Cinturilla elástica.  
Doble costura.  
Trabilla para herramienta en pierna derecha.  
Diez bolsillos. Tejido canvas.  
65% poliéster, 35% algodón.

**PANTALON EN CANVAS  
RENFORCÉ**

290 gr/m<sup>2</sup>

Pantalon ultra-résistant.  
Renforcement du tissu arrière.  
Renforcement du tissu au niveau des genoux. Ceinture élastique.  
Double couture.  
Passant pour outil sur la jambe droite.  
Dix poches. Tissu Canvas.  
65% polyester, 35% coton.

**CALÇAS CANVAS  
REFORÇADO**

290 gr/m<sup>2</sup>

Calças ultra-resistentes.  
Reforço traseiro em tecido.  
Reforço de tecido nos joelhos.  
Cintura elástica.  
Costura dupla.  
Compartimento reforçado para ferramentas na perna direita.  
Dez bolsos. Tecido canvas.  
65% poliéster, 35% algodão.

- S 74-89/108
- M 80-90/110
- L 88-105/111
- XL 90-108/111
- XXL 100-113/111
- 3XL 111-123/114

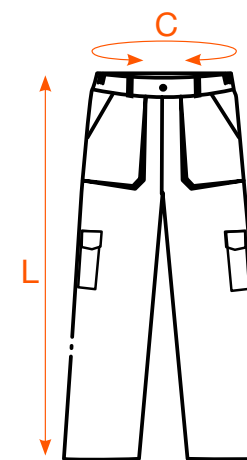

PERSONALIZACIÓN  
PERSONNALISATION  
PERSONALIZAÇÃO

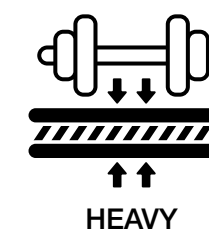

**C / L (cm)** \*Las medidas pueden tener una tolerancia aceptable de un +- 5%.  
\*Il peut y avoir une différence de mesure de plus ou moins 5%.  
\*As medidas podem ter uma tolerância aceitável de +- 5%.



NEGRO  
NOIR  
PRETO



AZUL MARINO  
BLEU MARINE  
AZUL ESCURO



GRIS  
GRIS  
CONZENTO

S	6803979	6803985	6803991
M	6803980	6803986	6803992
L	6803981	6803987	6803993
XL	6803982	6803988	6803994
XXL	6803983	6803989	6803995
3XL	6803984	6803990	6803996

# PRIME LINE

Pantalones  
Pantalons / Calças



## PANTALÓN FORRADO BASIC

190 gr/m<sup>2</sup>

Forro de punto liso 185 gr/m<sup>2</sup>.  
Pespunte de seguridad en costura trasera.  
Pinzas y goma elástica en cinturilla.  
6 bolsillos, 2 franceses, 2 traseros y 2 laterales.  
Sarga 65% poliéster/35% algodón.  
Forro 100% poliéster.

## PANTALON DOUBLE BASIC

190 gr/m<sup>2</sup>

Doublure point plat 185 gr/m<sup>2</sup>.  
Piqûre de sécurité sur couture arrière.  
Pincés et ceinture élastique .  
6 poches, 2 devants, 2 arrières et 2 latérales.  
Sergé 65%, polyester/ 35% coton.  
Doublure 100% polyester.

## CALÇAS FORRADAS BASIC

190 gr/m<sup>2</sup>

Forro de ponto liso 185 gr/m<sup>2</sup>.  
Pespointo de segurança na costura traseira.  
Pregas e elástico na cintura.  
6 Bolsos: 2 à frente, 2 atrás e 2 laterais.  
Sarja 65% poliéster/35% algodão.  
Forro 100% poliéster.

S 68-82/105  
M 74/90/105  
L 76-94/108  
XL 82-102/110  
XXL 86-108/110  
3XL 94-112/112

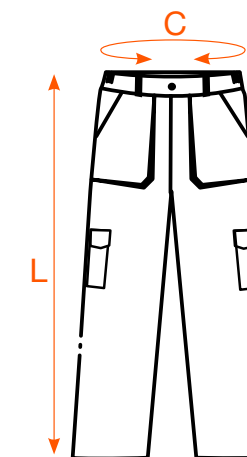

C / L (cm)

\*Las medidas pueden tener una tolerancia aceptable de un +- 5%.  
\*Il peut y avoir une différence de mesure de plus ou moins 5%.  
\*As medidas podem ter uma tolerância aceitável de +- 5%.



GRIS  
GRIS  
CONZENTO



NEGRO  
NOIR  
PRETO



AZUL MARINO  
BLEU MARINE  
AZUL ESCURO



WINTER

S (36-38)	6803077	6803082	6803087
M (40-42)	6803078	6803083	6803088
L (44-46)	6803079	6803084	6803089
XL (48-50)	6803080	6803085	6803090
XXL (52-54)	6803081	6803086	6803091
3XL (56-58)	6803452	6803453	6803454

# PRIME LINE

Monos y Batas  
Combinaisons, Blouses  
/ Macaco, Batas



## MONO BASIC

190 gr/m<sup>2</sup>

Cremallera central.  
Tejido sarga.  
Manga ranglán.  
Puños elásticos.  
5 bolsillos.  
65% poliéster, 35% algodón.

## COMBINAISON BASIC

190 gr/m<sup>2</sup>

Fermeture éclair centrale.  
Tissu sergé.  
Manche raglan.  
Poignets élastiques.  
5 poches.  
65% polyester, 35% coton.

## MACACO BASIC

190 gr/m<sup>2</sup>

Com fecho de correr central.  
Tecido de sarja.  
Manga raglan.  
Punhos elásticos e cinco bolsos.  
65% poliéster, 35% algodão.

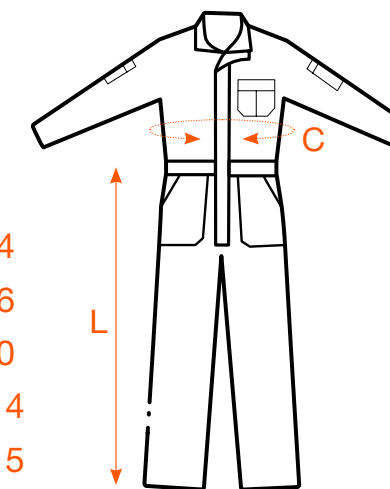

PERSONALIZACIÓN  
PERSONNALISATION  
PERSONALIZAÇÃO



M	84-100/104
L	90-106/106
XL	96-112/110
XXL	100-118/114
3XL	104-122/115

C / L (cm) \*Las medidas pueden tener una tolerancia aceptable de un +- 5%.  
\*Il peut y avoir une différence de mesure de plus ou moins 5%.  
\*As medidas podem ter uma tolerância aceitável de +- 5%.



AZULINA  
AZUR  
AZULÃO



GRIS  
GRIS  
CINZENTO



NEGRO  
NOIR  
PRETO



MARINO  
MARINE  
AZUL ESCURO

M (46-48)	680653	6803112	6803116	6803120
L (50-52)	680654	6803113	6803117	6803121
XL (54-56)	680655	6803114	6803118	6803122
XXL (58-60)	680656	6803115	6803119	6803123
3XL (62-64)	6806561	6803429	6803430	6803431



**BATA  
BASIC**

**190 gr/m<sup>2</sup>**

Cierre central mediante 3 botones.  
Tejido sarga.  
Cinturón en espalda.  
3 bolsillos.  
65% poliéster, 35% algodón.

**BLOUSE  
BASIC**

**190 gr/m<sup>2</sup>**

Blouse de travail à fermeture centrale à 3 boutons.  
Tissu sergé.  
Ceinture au dos.  
3 poches.  
65% polyester, 35% coton.

**BATA  
BASIC**

**190 gr/m<sup>2</sup>**

Bata de trabalho que fecha à frente com 3 botões.  
Tecido de sarja.  
Cinto nas costas.  
3 bolsos.  
65% poliéster, 35% algodão.

M	59/107
L	63/108
XL	66/110
XXL	69/111
3XL	71/112

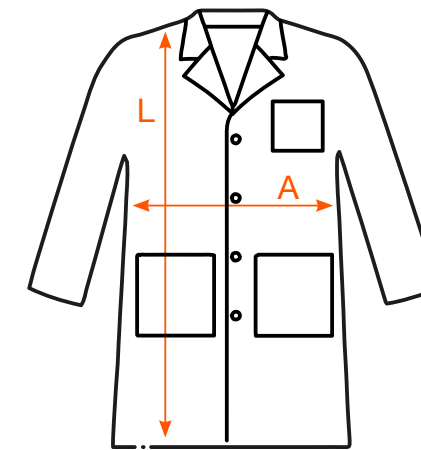

PERSONALIZACIÓN  
PERSONNALISATION  
PERSONALIZAÇÃO



**A / L (cm)**

*\*Las medidas pueden tener una tolerancia aceptable de un +- 5%.  
\*Il peut y avoir une différence de mesure de plus ou moins 5%.  
\*As medidas podem ter uma tolerância aceitável de +- 5%.*



AZULINA  
AZUR  
AZULÃO



GRIS  
GRIS  
CINZENTO



BLANCO  
BLANC  
BRANCO

M (46-48)	680658	680663	680668
L (50-52)	680659	680664	680669
XL (54-56)	680660	680665	680670
XXL (58-60)	680661	680666	680671
3XL (62-64)	6803345	6803432	6803433

**PRIME LINE**

Traje de Lluvia

Vêtement de Pluie / Impermeáveis

**TRAJE DE LLUVIA  
BASIC****PVC 170t**

Chaqueta y pantalón.  
Costuras termoselladas.  
Tejido ligero y de alta resistencia.  
Capucha desmontable en cuello.  
100% poliéster.

**VETEMENT DE PLUIE  
BASIC****PVC 170t**

Veste et pantalon.  
Coutures thermo soudées.  
Tissu léger et de haute résistance.  
Capuche démontable du col.  
100% polyester.

**FATO DE CHUVA  
BASIC****PVC 170t**

Casaco e calças.  
Costuras térmicas fechadas.  
Tecido leve e de grande resistência.  
Capuz de pôr e tirar no pescoço.  
100% poliéster.



MARINO  
MARINE  
AZUL ESCURO

VERDE  
VERT  
VERDE

M	6805269	
L	680677	680680
XL	680678	680681
XXL	680679	680682
3XL	6803560	6803561



**GORRA**

270 gr/m<sup>2</sup>

6 paneles y 6 agujeros de respiración bordados.  
Visera preformada.  
Cierre trasero regulable con hebilla metálica plateada.  
100% algodón perchado espeso.

**CASQUETTE**

270 gr/m<sup>2</sup>

6 panneaux et 6 trous de respiration brodés.  
Visière performée.  
Fermeture arrière réglable avec barrette métallique.  
100% coton épais.

**BONÉ**

270 gr/m<sup>2</sup>

6 painéis e 6 buraco de respiração bordados.  
Viseira pre-formada.  
Fecho traseiro regulável com fivela de metal prateada.  
100% algodão.

PERSONALIZACIÓN  
PERSONNALISATION  
PERSONALIZAÇÃO



NEGRO  
NOIR  
PRETO

GRIS  
GRIS  
CINZENTO

AZUL MARINO  
BLEU MARINE  
AZUL ESCURO

NARANJA  
ORANGE  
COR DE LARANJA

ROJO  
ROUGE  
VERMELHO

AZUL ROYAL  
BLEU ROYAL  
AZULÃO

680212

680213

680214

\*680215

680216

680217



**CUBRE CUELLO Y GORRO**

**CUBRE CUELLO**

Cordón regulador a tono.  
Tejido polar anti-peeling.  
100% poliéster.

**GORRO**

Gorro de punto doble.  
100% acrílico.

**CACHE COL - BONNET**

**CACHE COL**

Lacet intégral réglable.  
Tissu polaire anti-peluche.  
100% polyester.

**BONNET**

Bonnet à double tricot.  
100% acrylique.

**COBRE PESCOÇO - GORRO**

**COBRE PESCOÇO**

Cordão ajustável da mesma cor.  
Tecido polar anti-peeling (não  
forma borbotos).  
100% poliéster.

**GORRO**

Gorro de malha dupla.  
100% acrílico.

PERSONALIZACIÓN  
PERSONNALISATION  
PERSONALIZAÇÃO



NEGRO  
NOIR  
PRETO

680206



AZUL MARINO  
BLEU MARINE  
AZUL ESCURO

680207



GRIS  
GRIS  
CINZENTO

680208

PERSONALIZACIÓN  
PERSONNALISATION  
PERSONALIZAÇÃO



NEGRO  
NOIR  
PRETO

680209



AZUL MARINO  
BLEU MARINE  
AZUL ESCURO

680210



GRIS  
GRIS  
CINZENTO

680211



**BOLSA DE DEPORTE**

**SPORT 65**

Apertura por cremallera con doble deslizador.  
Fondo PE Extraíble. Encajes al fondo.  
Bolsillo frontal con cremallera.  
Asas de transporte laterales reforzadas.  
Correa de transporte con asa acolchada.  
Banderola ajustable.  
Tamaño: 65 x 28 x 30 cm  
Capacidad: 54,6 L

**TRAVEL 62**

Compartimento central muy grande con cremallera circular y doble deslizador.  
2 bolsillos laterales con cremallera  
Grandes compartimentos frontales con cremallera.  
Correas de transporte de nylon con asa acolchada.  
Bandolera ajustable y extraíble.  
Fondo Pe extraíble.  
Medidas: 62 x 30 x 26 cm  
Capacidad: 48,4 L

**SAC DE SPORT**

**SPORT 65**

Ouverture par fermeture éclair avec double glissière.  
Fond PE amovible. Dentelles au fond.  
Poche avant avec fermeture.  
Anses de transport latérales renforcées.  
Sangle de transport rembourrée et ajustable.  
Banderole ajustable.  
Taille: 65 x 28 x 30 cm  
Capacité: 54,6 L

**TRAVEL 62**

Compartiment central très grand avec fermeture éclair circulaire et double glissière.  
2 poches latérales avec fermeture éclair.  
Grands compartiments frontaux avec fermeture éclair.  
Sangle de transport en nylon.  
Anse rembourrée ajustable et détachable.  
Fond amovible.  
Taille: 62 x 30 x 26 cm  
Capacité: 48,4 L

**BOLSA DE DESPORTO**

**SPORT 65**

Abertura por fecho com duplo deslizador.  
Fundo PE Extraível. Encaixes no fundo.  
Bolso frontal com fecho.  
Asas de transporte laterais reforçadas.  
Correia de transporte com asa acolchoada.  
Alça ajustavel.  
Tamanho: 65 x 28 x 30 cm  
Capacidade: 54,6 L

**TRAVEL 62**

Compartimento central muito grande com fecho de correr circular e duplo deslizador.  
2 bolsos laterais com fecho de correr.  
Compartimentos frontais grandes com fecho de correr.  
Correia de transporte de nylon com asa acolchoada.  
Alça ajustável e extraível.  
Fundo PE extraível.  
Tamanho: 62 x 30 x 26 cm  
Capacidade: 48,4 L

PERSONALIZACIÓN  
PERSONNALISATION  
PERSONALIZAÇÃO



NEGRO  
NOIR  
PRETO



AZUL ROYAL  
BLEU ROYAL  
AZULINA



NEGRO  
NOIR  
PRETO



GRIS  
GRIS  
CINZENTO

**65 CM**

6803343

6803342

**62 CM**

6804250

6804251



TECNOLOGIA

# TECNOLOGIA

Fusión entre la innovación de las tendencias más actuales, con la seguridad y comodidad exigidas, acercando la ropa laboral a la ropa casual de una forma extraordinaria.

Fusion entre l'innovation des tendances actuelles, avec la sécurité et le confort exigé, rapprochant les vêtements de travail des vêtements casual d'une manière extraordinaire.

Fusão entre a inovação das tendências mais atuais, com a segurança e conforto exigidas, aproximando a roupa laboral e a roupa casual de uma forma extraordinária.

**POLO TECNIC**  
MANGA CORTA

210 gr/m<sup>2</sup>

Punto piqué.  
Tapeta con 2 botones a juego.  
Bandas laterales de color y espalda lisa.  
Tinte reactivo azo-free.  
Cuello y puños tricotosa.  
Apertura lateral.  
Doble pespunte en hombros y sisas.  
50% poliéster, 50% algodón.

**POLO TECNIC**  
M/COURTES

210 gr/m<sup>2</sup>

Maille piquée. Patte avec 2 boutons.  
Bandes latérales de couleur et dos unis.  
Teinture réactive sans aucun colorant azoïque.  
Col et poignées tricotés.  
Ouverture latérale.  
Double couture sur les épaules et les emmanchures.  
50% polyester, 50% coton.

**POLO TECNIC**  
MANGA CURTA

210 gr/m<sup>2</sup>

Malha canelada e decote com 2 botões da mesma cor.  
Bandas laterais coloridas e costas lisas.  
Tinta reativo azo-free. Gola e punhos tricotados. Abertura lateral. Pesponto duplo nos ombros e axilas.  
50% poliéster, 50% algodão.

S	48/64
M	52/68
L	56/72
XL	60/76
XXL	64/80
3XL	68/84

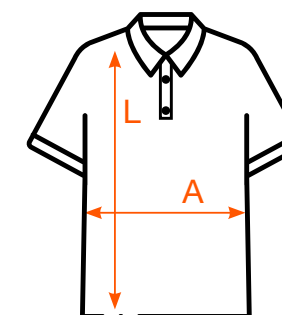

PERSONALIZACIÓN  
PERSONNALISATION  
PERSONALIZAÇÃO



**A / L (cm)**

\*Las medidas pueden tener una tolerancia aceptable de un +- 5%.  
\*Il peut y avoir une différence de mesure de plus ou moins 5%.  
\*As medidas podem ter uma tolerância aceitável de +- 5%.



NEGRO-NARANJA  
NOIR-ORANGE  
PRETO E COR DE LARANJA



NEGRO-GRIS  
NOIR-GRIS  
PRETO E CINZENTO



GRIS-AZUL ROYAL  
GRIS-BLEU ROYAL  
CINZENTO-AZULÃO



GRIS-ROJO  
GRIS-ROUGE  
CINZENTO E VERMELHO



AZUL MARINO-AZUL ROYAL  
BLEU MARINE-BLEU ROYAL  
AZUL ESCURO E AZULÃO



AZUL MARINO-ROJO  
BLEU MARINE-ROUGE  
AZUL ESCURO E VERMELHO

S	680066	680071	680076	680081	680101	680106
M	680067	680072	680077	680082	680102	680107
L	680068	680073	680078	680083	680103	680108
XL	680069	680074	680079	680084	680104	680109
XXL	680070	680075	680080	680085	680105	680110
3XL	6803496	6803497	6803498	6802986	6803502	6803503



**CHALECO  
TECNIC**

**220 gr/m<sup>2</sup> interior  
200 gr/m<sup>2</sup> exterior**

Acolchado multibolsillos y bicolor.  
Cuello alto con cremallera entera.  
Bajo espalda con faldón.  
Exterior: 65% poliéster,  
35% algodón.  
Interior: acolchado 100% poliéster.

**GILET  
TECNIC**

**220 gr/m<sup>2</sup> intérieur  
200 gr/m<sup>2</sup> extérieur**

Multi poches rembourrées et multicolores.  
Col montant avec fermeture éclair intégrale.  
Bas pan arrière.  
Extérieur: 65% polyester, 35% coton.  
Intérieur: matelassé 100% polyester.

**COLETE  
TECNIC**

**220 gr/m<sup>2</sup> interior  
200 gr/m<sup>2</sup> exterior**

Acolchoado multibolsos e com duas cores.  
Gola alta com fecho inteiro.  
Peça de tecido extra na arte de baixo das costas.  
Exterior: 65% poliéster, 35% algodão.  
Interior: acolchoado 100% poliéster.

S	56/60
M	59/64
L	63/66
XL	67/68
XXL	71/70
3XL	73/77

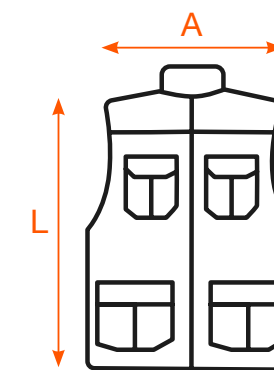

PERSONALIZACIÓN  
PERSONNALISATION  
PERSONALIZAÇÃO

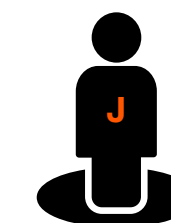

**A / L (cm)**

\*Las medidas pueden tener una tolerancia aceptable de un +/- 5%.  
\*Il peut y avoir une différence de mesure de plus ou moins 5%.  
\*As medidas podem ter uma tolerância aceitável de +/- 5%.



NEGRO-NARANJA  
NOIR-ORANGE  
PRETO E COR DE LARANJA



NEGRO-GRIS  
NOIR-GRIS  
PRETO E CINZENTO



GRIS-AZUL  
GRIS-BLEU  
CINZENTO-AZULÃO



GRIS-ROJO  
GRIS-ROUGE  
CINZENTO E VERMELHO



AZUL MARINO-AZUL ROYAL  
BLEU MARINE-BLEU ROYAL  
AZUL ESCURO E AZULÃO



AZUL MARINO-ROJO  
BLEU MARINE-ROUGE  
AZUL ESCURO E VERMELHO

S	680156	680161	680166	680171	680191	680196
M	680157	680162	680167	680172	680192	680197
L	680158	680163	680168	680173	680193	680198
XL	680159	680164	680169	680174	680194	680199
XXL	680160	680165	680170	680175	680195	680200
3XL	6803444	6802927	6803445	6803446	6803449	6802939



**PANTALÓN  
TECNIC ECO**

250 gr/m<sup>2</sup>

Pantalón multibolsillos confeccionado en sarga.  
Cintura con elástico trasero.  
Dos bolsillos laterales y dos bolsillos franceses.  
Dos bolsillos traseros de parche con tapa.  
Costuras reforzadas.  
65% poliéster 35% algodón

- S 78/86
- M 80/90
- L 82/92
- XL 88/100
- XXL 96/106
- 3XL 98/112

**PANTALON  
TECNIC ECO**

250 gr/m<sup>2</sup>

Pantalon multipoches en sergé.  
Ceinture avec élastique au dos.  
Deux poches latérales et deux poches italiennes.  
Deux poches arrière plaquées avec rabat.  
Coutures renforcées.  
65% polyester, 35% coton.

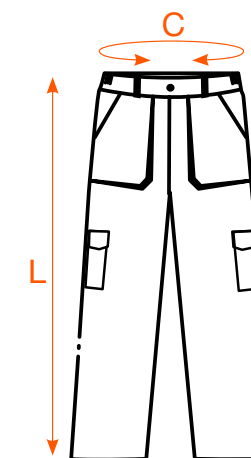

PERSONALIZACIÓN  
PERSONNALISATION  
PERSONALIZAÇÃO



C / L (cm)

\*Las medidas pueden tener una tolerancia aceptable de un +- 5%.  
\*Il peut y avoir une différence de mesure de plus ou moins 5%.  
\*As medidas podem ter uma tolerância aceitável de +- 5%.



NEGRO-NARANJA NOIR-ORANGE PRETO E COR DE LARANJA    NEGRO-GRIS NOIR-GRIS PRETO E CINZENTO    GRIS-AZUL GRIS-BLEU CINZENTO-AZULÃO    GRIS-ROJO GRIS-ROUGE CINZENTO E VERMELHO    AZUL MARINO-AZUL ROYAL BLEU MARINE-BLEU ROYAL AZUL ESCURO E AZULÃO    AZUL MARINO-ROJO BLEU MARINE-ROUGE AZUL ESCURO E VERMELHO

S (36-38)	6804809	6804815	6804839	6804833	6804827	6804821
M (40-42)	6804810	6804816	6804840	6804834	6804828	6804822
L (44-46)	6804811	6804817	6804841	6804835	6804829	6804823
XL (48-50)	6804812	6804818	6804842	6804836	6804830	6804824
XXL (52-54)	6804813	6804819	6804843	6804837	6804831	6804825
3XL (56-58)	6804814	6804820	6804844	6804838	6804832	6804826



# HARD LINE WORK

Dinamismo, confort y diseño para las situaciones laborales más exigentes, ofreciendo protección y seguridad.

Dynamisme, confort et design pour les situations de travail les plus exigeantes, offrant protection et sécurité.

Dinamismo, conforto e design para as situações laborais mais exigentes, oferecendo proteção e segurança.

# HARD WORK LINE

Camisetas/Polos  
T-Shirt / Camisolas // Polos



## CAMISETA Y POLO HARDWORK

150 gr/m<sup>2</sup>

Manga corta.  
Tejido técnico con propiedades de secado rápido.  
Combinación de color e insertos reflectantes en hombros.  
Costuras laterales.  
Doble costura en cuello.  
100% poliéster.

## T-SHIRT ET POLO HARDWORK

150 gr/m<sup>2</sup>

Manches courtes.  
Tissu technique aux propriétés de séchage rapide.  
Combinaison de couleurs et inserts réfléchissants sur les épaules.  
Double coutures au niveau du col.  
Coutures latérales.  
100% polyester.

## CAMISOLA E POLO HARDWORK

150 gr/m<sup>2</sup>

Manga curta.  
Tecido técnico com propriedades de secagem rápida.  
Combinação de cores e inserções reflexivas nos ombros.  
Costura dupla no pescoço.  
Costuras laterais.  
100% poliéster.

S	50/62
M	52/64
L	54/68
XL	58/73
XXL	62/77
3XL	66/79

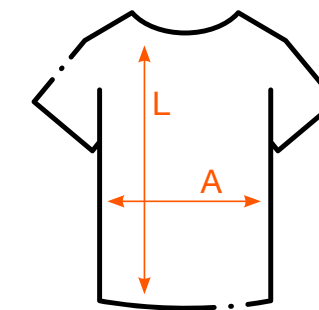

PERSONALIZACIÓN  
PERSONNALISATION  
PERSONALIZAÇÃO



A / L (cm)

\*Las medidas pueden tener una tolerancia aceptable de un +- 5%.  
\*Il peut y avoir une différence de mesure de plus ou moins 5%.  
\*As medidas podem ter uma tolerância aceitável de +- 5%.



CAMISETA / NEGRO  
T-SHIRT / NOIR  
CAMISOLA / PRETO



POLO / NEGRO  
POLO / NOIR  
POLO / PRETO

S	6805607	6805613
M	6805608	6805614
L	6805609	6805615
XL	6805610	6805616
XXL	6805611	6805617
3XL	6805612	6805618



**CHALECO  
HARD WORK**

280 gr/m<sup>2</sup>

Chaleco ligero de cuello alto.  
Tejido de contraste en tejido softshell.  
3 bolsillos, dos laterales y uno en pecho.  
Relleno 100%poliéster.

**GILET SANS MANCHE  
HARD WORK**

280 gr/m<sup>2</sup>

Gilet léger légère avec col montant.  
Zones contrastées en tissu softshell.  
3 poches, deux latérales et une au niveau du torse.  
Rembourrage 100% polyester.

**COLETE DE PENAS  
DE POLIESTER  
HARD WORK**

280 gr/m<sup>2</sup>

Colete leve de gola alta.  
Tecido contrastante em tecido softshell.  
3 bolsos, dois laterais e um no peito.  
Enchimento 100% poliéster.

S	52/68
M	56/70
L	60/72
XL	64/74
XXL	68/76
3XL	72/78

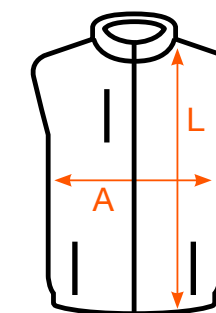

PERSONALIZACIÓN  
PERSONNALISATION  
PERSONALIZAÇÃO

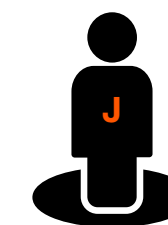

**A / L (cm)** *\*Las medidas pueden tener una tolerancia aceptable entre 1-2 cm.  
\*Il peut y avoir une différence de mesures d' 1 à 2 cm environ.  
\*As medidas podem ter uma tolerância aceitável entre 1-2 cm.*

NEGRO/ GRIS  
NOIR/ GRIS  
PRETO/ CINZENTO



S	6805620
M	6805621
L	6805622
XL	6805623
XXL	6805624
3XL	6805625



**CHAQUETA PLUMAS  
HARD WORK**

280 gr/m<sup>2</sup>

Chaqueta ligera con pequeño cuello alto.  
Tejido de contraste en tejido softshell.  
Manga regular.  
3 bolsillos, dos laterales y uno en pecho.  
Relleno 100% poliéster.

**DOUDOUNE PLUME  
HARD WORK**

280 gr/m<sup>2</sup>

Veste légère avec un petit col montant.  
Zones contrastées en tissu softshell.  
Manches ajustables. Bas de manches élastiqué.  
3 poches, deux latérales et une au niveau du torse.  
Rembourrage 100% polyester.

**CASACO DE PENAS  
DE POLIESTER TOP  
HARD WORK**

280 gr/m<sup>2</sup>

Casaco leve com uma pequena gola alta.  
Tecido contrastante em tecido softshell.  
Manga regular.  
3 bolsos, dois laterais e um no peito.  
Enchimento 100% poliéster.

S	52/68
M	56/70
L	60/72
XL	64/74
XXL	68/76
3XL	72/78

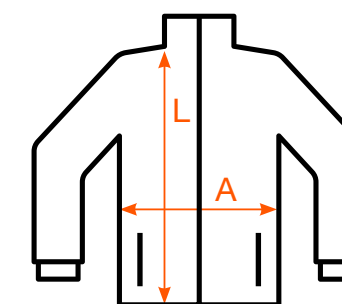

PERSONALIZACIÓN  
PERSONNALISATION  
PERSONALIZAÇÃO



**A / L (cm)**

*\*Las medidas pueden tener una tolerancia aceptable entre 1-2 cm.  
\*Il peut y avoir une différence de mesures d' 1 à 2 cm environ.  
\*As medidas podem ter uma tolerância aceitável entre 1-2 cm.*



NEGRO/ GRIS  
NOIR/ GRIS  
PRETO/ CINZENTO

S	6805626
M	6805627
L	6805628
XL	6805629
XXL	6805630
3XL	6805631

**HARD WORK LINE**Chaquetas  
Vestes / Parkas**CHAQUETA SOFTSHELL  
HARD WORK****310 gr/m<sup>2</sup>**

3 capas.  
2 bolsillos con cremallera forrados.  
Bolsillo frontal en pecho.  
Puños ajustables mediante cierre de gancho y bucle.  
Insertos reflectantes en laterales.  
Resistente al agua y al viento.  
W/P 8000 mm  
93% poliéster, 7% spandex.

**VESTE SOFTSHELL  
HARD WORK****310 gr/m<sup>2</sup>**

3 épaisseurs.  
2 poches avec fermeture éclair.  
Poche frontale au niveau du torse.  
Poignets ajustables grâce à la fermeture crochet et boucle.  
Inserts réfléchissants sur les latérales.  
Résiste à l'eau et au vent.  
W/P 8000 mm  
93% polyester, 7% spandex.

**CASACO SOFTSHELL  
HARD WORK****310 gr/m<sup>2</sup>**

3 camadas.  
2 bolsos forrados com fecho.  
Bolso frontal no peito.  
Punhos ajustáveis com gancho e laço.  
Acrescento refletor nos laterais.  
Resistente à água e ao vento.  
W / P 8000 mm  
93% poliéster, 7% spandex.

S	58/70
M	60/72
L	62/74
XL	64/76
XXL	66/78
3XL	68/80

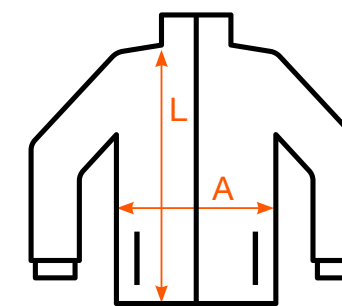
PERSONALIZACIÓN  
PERSONNALISATION  
PERSONALIZAÇÃO**A / L (cm)**

*\*Las medidas pueden tener una tolerancia aceptable entre 1-2 cm.  
\*Il peut y avoir une différence de mesures d' 1 à 2 cm environ.  
\*As medidas podem ter uma tolerância aceitável entre 1-2 cm.*

NEGRO/ GRIS  
NOIR/ GRIS  
PRETO/ CINZENTO

S	6805632
M	6805633
L	6805634
XL	6805635
XXL	6805636
3XL	6805637

# HIGH VISIBILITY

# LINE

# LINE

# VISIBILITY



Prendas diseñadas para señalar visualmente la presencia del usuario con el fin de que sea detectado en condiciones de riesgo, bajo cualquier tipo de luz y oscuridad.

Vêtements réalisés pour signaler visuellement la présence de l'utilisateur afin qu'il soit détecté dans des conditions de danger, sous tout type de lumière et d'obscurité.

Peças desenhadas para sinalizar visualmente a presença do trabalhador com a finalidade de que seja detetado em condições de risco, sob qualquer tipo de luz e na escuridão.

# HIGH VISIBILITY LINE

Camisetas  
T-Shirt / Camisolas



AMARILLO FLÚOR/MARINO  
JAUNE FLUO/BLEU MARINE  
AMARELO FLUOR/AZUL ESCURO



NARANJA FLÚOR/MARINO  
ORANGE FLUO/BLEU MARINE  
COR DE LARANJA FLUOR/AZUL ESCURO



## CAMISETA ALTA VISIBILIDAD

140 gr/m<sup>2</sup>

Epi de Categoría II. EN 20471.  
Clase 1.  
Camiseta bicolor y tejido transpirable.  
Cuello redondo de canalé en color de contraste.  
Cintas reflectantes en torso y mangas.  
100% poliéster.

S 48/68  
M 52/71  
L 56/73  
XL 60/75  
XXL 64/77  
3XL 68/79

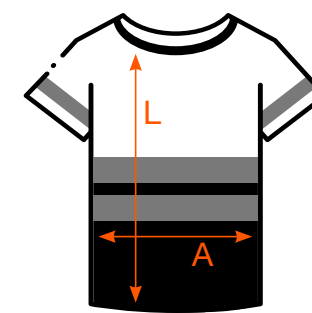

PERSONALIZACIÓN  
PERSONNALISATION  
PERSONALIZAÇÃO



## CAMISOLA ALTA VISIBILIDADE

140 gr/m<sup>2</sup>

EPI de Categoría II. EN 20471.  
Clase 1.  
Camisola de duas cores e tecido transpirável.  
Gola redonda canelada em cores de contraste.  
Linhas refletoras no tronco e mangas.  
100% poliéster.

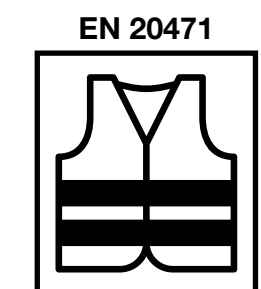

A / L (cm) \*Las medidas pueden tener una tolerancia aceptable de un +- 5%.  
\*Il peut y avoir une différence de mesure de plus ou moins 5%.  
\*As medidas podem ter uma tolerância aceitável de +- 5%.

AMARILLO FLÚOR/VERDE  
JAUNE FLUO/VERT  
AMARELO FLUOR/VERDE



AMARILLO FLÚOR/GRIS  
JAUNE FLUO/GRIS  
AMARELO FLUOR/CINZENTO



S	6803997	6804003	6804015	6804009
M	6803998	6804004	6804016	6804010
L	6803999	6804005	6804017	6804011
XL	6804000	6804006	6804018	6804012
XXL	6804001	6804007	6804019	6804013
3XL	6804002	6804008	6804020	6804014



**POLO**  
MANGA CORTA  
ALTA VISIBILIDAD

160 gr/m<sup>2</sup>

Epi de Categoría II. EN 20471.  
Clase 1.  
Polo bicolor y tejido transpirable.  
Bolsillo frontal.  
Tapeta 3 botones y bocamangas acanalado.  
Cintas reflectantes en pecho.

**POLO**  
MANCHES COURTES  
HAUTE VISIBILITÉ

160 gr/m<sup>2</sup>

EPI de catégorie II. EN 20471.  
Classe 1.  
Polo bicolore et tissu respirant.  
Poche frontale.  
Patte de col 3 boutons et poignets côtelés.  
Bande réfléchissante sur la poitrine.

**POLO**  
MANGA CURTA  
ALTA VISIBILIDADE

160 gr/m<sup>2</sup>

EPI de Categoria II. EN 20471.  
Classe 1.  
Polo de duas cores e tecido transpirável.  
Bolso frontal.  
Decote 3 botões e cós de mangas canelado.  
Linhas refletoras no peito.

S 48/72  
M 52/75  
L 55/76  
XL 60/77  
XXL 63/88  
3XL 67/83

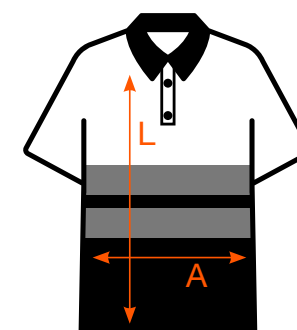

PERSONALIZACIÓN  
PERSONNALISATION  
PERSONALIZAÇÃO

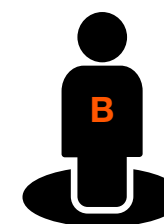

**A / L (cm)** \*Las medidas pueden tener una tolerancia aceptable de un +- 5%.  
\*Il peut y avoir une différence de mesure de plus ou moins 5%.  
\*As medidas podem ter uma tolerância aceitável de +- 5%.



AMARILLO FLÚOR/MARINO  
JAUNE FLUO/BLEU MARINE  
AMARELO FLUOR/AZUL ESCURO



NARANJA FLÚOR/MARINO  
ORANGE FLUO/BLEU MARINE  
COR DE LARANJA FLUOR/AZUL ESCURO



AMARILLO FLÚOR/VERDE  
JAUNE FLUO/VERT  
AMARELO FLUOR/VERDE



AMARILLO FLÚOR/GRIS  
JAUNE FLUO/GRIS  
AMARELO FLUOR/CINZENTO

S	6804021	6803856	6804028	6804022
M	680711	680715	6804029	6804023
L	680712	680716	6804030	6804024
XL	680713	680717	6804031	6804025
XXL	680714	680718	6804032	6804026
3XL	6803475	6803476	6804033	6804027

# HIGH VISIBILITY LINE

Polos  
Polos / Polos



AMARILLO FLÚOR/MARINO  
JAUNE FLUO/BLEU MARINE  
AMARELO FLUOR/AZUL ESCURO



NARANJA FLÚOR/MARINO  
ORANGE FLUO/BLEU MARINE  
COR DE LARANJA FLUOR/AZUL ESCURO



AMARILLO FLÚOR/VERDE  
JAUNE FLUO/VERT  
AMARELO FLUOR/VERDE



AMARILLO FLÚOR/GRIS  
JAUNE FLUO/GRIS  
AMARELO FLUOR/CINZENTO

## POLO MANGA LARGA ALTA VISIBILIDAD

160 gr/m<sup>2</sup>

Epi de Categoría II. EN 20471.  
Clase 1.  
Polo bicolor y tejido transpirable  
Bolsillo frontal.  
Tapeta 3 botones y bocamangas acanalado.  
Cintas reflectantes en pecho y mangas.

S 48/72  
M 52/75  
L 55/76  
XL 60/77  
XXL 63/88  
3XL 67/83

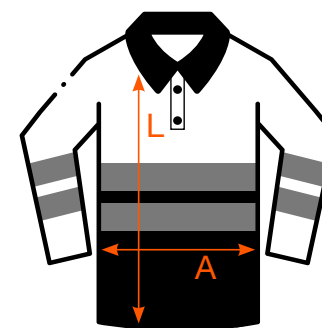

PERSONALIZACIÓN  
PERSONALISATION  
PERSONALIZAÇÃO



**A / L (cm)** \*Las medidas pueden tener una tolerancia aceptable de un +- 5%.  
\*Il peut y avoir une différence de mesure de plus ou moins 5%.  
\*As medidas podem ter uma tolerância aceitável de +- 5%.

## POLO MANCHES LONGUES HAUTE VISIBILITÉ

160 gr/m<sup>2</sup>

Epi de catégorie II. EN 20471.  
Classe 1.  
Polo bicolore et tissu respirant  
Poche frontale.  
Patte de col 3 boutons et poignets côtelés.  
Bande réfléchissante sur la poitrine et les manches.

## POLO MANGA COMPRIDA ALTA VISIBILIDADE

160 gr/m<sup>2</sup>

EPI de Categoría II. EN 20471.  
Classe 1.  
Polo de duas cores e tecido transpirável.  
Bolso frontal.  
Decote 3 botões e cós de mangas canelado.  
Linhas refletoras no peito.

EN 20471

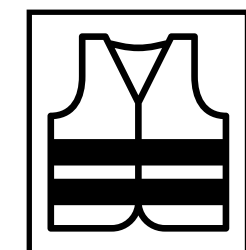

S	680961	680966	6804036	6804034
M	680962	680967	6804037	680810
L	680963	680968	6804038	680811
XL	680964	680969	6804039	680812
XXL	680965	680970	6804040	680813
3XL	6803662	6803450	6804042	6804035

# HIGH VISIBILITY LINE

Polares y Chaquetas

Polaires et Softshells/Polares e Casacos



## FORRO POLAR ALTA VISIBILIDAD

280 gr/m<sup>2</sup>

EPI de Categoría II: EN 20471.  
Clase 2.  
Forro de cuello alto bicolor.  
Cremallera entera.  
3 bolsillos delanteros con cierre de cremallera.  
Cintas reflectantes en mangas y pecho.  
100% poliéster.

## POLAIRE HAUTE VISIBILITÉ

280 gr/m<sup>2</sup>

EPI de Catégorie II: EN 20471.  
Classe 2.  
Polaire col montant bicolor.  
Fermeture centrale.  
3 poches avant avec fermeture éclair.  
Bandes réfléchissantes sur les manches et la poitrine.  
100% polyester.

## CASACO POLAR ALTA VISIBILIDADE

280 gr/m<sup>2</sup>

EPI de Categoría II: EN 20471.  
Classe 2.  
Forro polar de gola alta em duas cores.  
Fecho de correr central.  
3 Bolsos dianteiros com fecho de correr.  
Linhas refletoras nas magas e peito.  
100% poliéster.

S 52/71  
M 55/74  
L 60/77  
XL 65/79  
XXL 68/80  
3XL 72/83

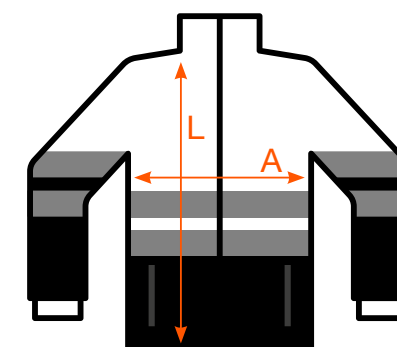

PERSONALIZACIÓN  
PERSONNALISATION  
PERSONALIZAÇÃO

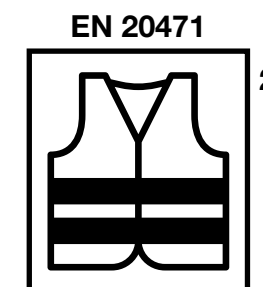

A / L (cm) \*Las medidas pueden tener una tolerancia aceptable de un +- 5%.  
\*Il peut y avoir une différence de mesure de plus ou moins 5%.  
\*As medidas podem ter uma tolerância aceitável de +- 5%.



AMARILLO FLÚOR  
JAUNE FLUO  
AMARELO FLUOR



NARANJA FLÚOR  
ORANGE FLUO  
COR DE LARANJA FLUOR



AMARILLO FLÚOR/VERDE  
JAUNE FLUO/VERT  
AMARELO FLUOR/VERDE



AMARILLO FLÚOR/GRIS  
JAUNE FLUO/GRIS  
AMARELO FLUOR/CINZENTO

S	6803731	6803855	6804076	6804074
M	680719	680723	6804077	680815
L	680720	680724	6804078	680816
XL	680721	680725	6804079	680817
XXL	680722	680726	6804080	680818
3XL	6803477	6803478	6804082	6804075

# HIGH VISIBILITY LINE

Polares y Chaquetas

Polaires et Softshells/Polares e Casacos



## PARKA DESMONTABLE ALTA VISIBILIDAD

Exterior: 180 gr/m<sup>2</sup>  
Interior: 160 gr/m<sup>2</sup>

EPI de Categoría II: EN 20471.  
Clase 2.  
Cazadora impermeable bicolor.  
Cremallera central oculta. Capucha en interior de cuello. Mangas desmontables mediante cremallera. 3 bolsillos delanteros con cierre de cremallera. Cintas reflectantes en pecho, mangas y espalda. Exterior: 100% poliéster con PVC. Interior: 100% poliéster con forro y guata.

## PARKA DÉMONTABLE HAUTE VISIBILITÉ

Extérieur: 180 gr/m<sup>2</sup>  
Intérieur: 160 gr/m<sup>2</sup>

EPI de Catégorie II: EN 20471.  
Classe 2.  
Blouson imperméable bicolore.  
Fermeture centrale invisible.  
Capuche à l'intérieur du col.  
Manches démontables grâce à la fermeture éclair. 3 poches avant avec fermeture éclair.  
Bandes réfléchissantes sur poitrine, manches et dos. Extérieur: 100% polyester avec PVC. Intérieur: 100% polyester avec polaire et ouate.

## PARKA DESMONTAVEL ALTA VISIBILIDADE

Exterior: 180 gr/m<sup>2</sup>  
Interior: 160 gr/m<sup>2</sup>

EPI de Categoría II: EN 20471.  
Classe 2.  
Impermeável convertível em duas cores.  
Fecho de correr central invisível.  
Capuz de por e tirar na zona do pescoço. Mangas que se podem soltar através de um fecho de correr. 3 Bolsos dianteiros com fecho de correr. Linhas refletoras no peito, costas e mangas. Exterior: 100% poliéster com PVC. Interior: 100% poliéster com forro e acolchoado.

S 56/73  
M 60/74  
L 63/76  
XL 68/77  
XXL 71/78  
3XL 76/81

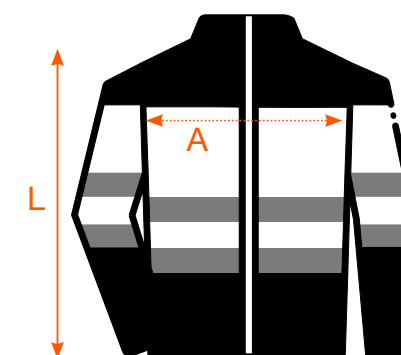

PERSONALIZACIÓN  
PERSONNALISATION  
PERSONALIZAÇÃO

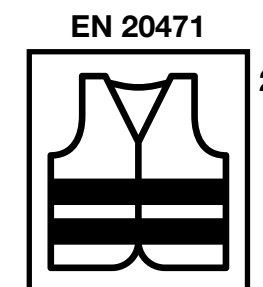

**A / L (cm)** \*Las medidas pueden tener una tolerancia aceptable de un +- 5%.  
\*Il peut y avoir une différence de mesure de plus ou moins 5%.  
\*As medidas podem ter uma tolerância aceitável de +- 5%.

AMARILLO FLÚOR  
JAUNE FLUO  
AMARELO FLUOR



NARANJA FLÚOR  
ORANGE FLUO  
COR DE LARANJA FLUOR



S	680971	6803550
M	680683	6803551
L	680684	6803558
XL	680685	6803559
XXL	680686	6803690
3XL	6803479	6803552

# HIGH VISIBILITY LINE

Polares y Chaquetas

Polaires et Softshells/Polares e Casacos



## SOFTSHELL ALTA VISIBILIDAD

EPI de Categoría II: EN 20471.  
Clase 2.  
Capucha y mangas desmontables mediante cremalleras.  
100% poliéster.  
Revestimiento TPU.  
Cordón de ajuste.  
Puños de cierre de punto.  
Bandas reflectantes segmentadas.  
Cremallera central oculta.

## SOFTSHELL HAUTE VISIBILITÉ

EPI de Catégorie II: EN 20471.  
Classe 2.  
Capuche et manches démontables grâce à une crémaillère.  
100% polyester.  
Revêtement TPU.  
Cordon ajustable.  
Poignet fermé au point.  
Bandes réfléchissantes segmentées.  
Fermeture éclair centrale et cachée.

## SOFTSHELL ALTA VISIBILIDADE

EPI de Categoria II: EN 20471.  
Classe 2.  
Capuz e mangas que se podem soltar através de um fecho de correr.  
100% poliéster.  
Revestimento TPU.  
Cordão de ajuste.  
Punhos de malha.  
Linhas refletoras segmentadas.  
Fecho de correr central invisível.

S 56/64  
M 58/67  
L 61/70  
XL 63/72  
XXL 65/74  
3XL 69/80

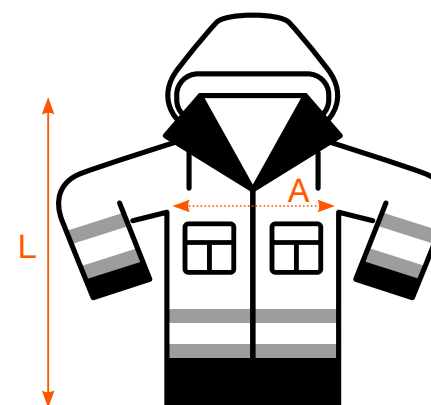

EN 20471

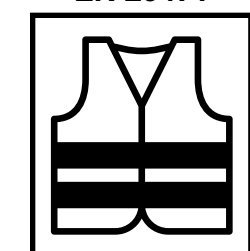

**A / L (cm)** *\*Las medidas pueden tener una tolerancia aceptable de un +- 5%.*  
*\*Il peut y avoir une différence de mesure de plus ou moins 5%.*  
*\*As medidas podem ter uma tolerância aceitável de +- 5%.*



AMARILLO FLÚOR  
JAUNE FLUO  
AMARELO FLUOR

S	6801058
M	6801059
L	6801060
XL	6801061
XXL	6801062
3XL	6803492

# HIGH VISIBILITY LINE

Pantalones  
Pantalons / Calças



## PANTALÓN ALTA VISIBILIDAD

210 gr/m<sup>2</sup>

EPI de Categoría II: EN 20471.  
Clase 1.  
Pantalón bicolor.  
Elástico en cintura para un mejor ajuste y comodidad.  
Pespunte trasero de seguridad.  
Multibolsillos.  
Cintas reflectantes en el bajo.  
65% poliéster, 35% algodón.

## PANTALON HAUTE VISIBILITÉ

210 gr/m<sup>2</sup>

EPI de Catégorie II: EN 20471.  
Classe 1.  
Pantalon bicolore.  
Ceinture élastique pour un meilleur ajustement et une meilleure commodité.  
Couture arrière de sécurité.  
Multi-poches.  
Bande réfléchissante sur la poitrine.  
65% polyester, 35% coton.

## CALÇAS ALTA VISIBILIDADE

210 gr/m<sup>2</sup>

EPI de Categoría II: EN 20471.  
Classe 1.  
Calça de duas cores.  
Elástico no cós para melhor ajuste e comodidade. Pesponto traseiro de segurança.  
Vários bolsos.  
Linhas refletoras na parte de baixo das pernas.  
65% poliéster, 35% algodão.

S 68-76/109  
M 74-86/110  
L 80-94/112  
XL 84-102/112  
XXL 88-108/113  
3XL 100-114/114

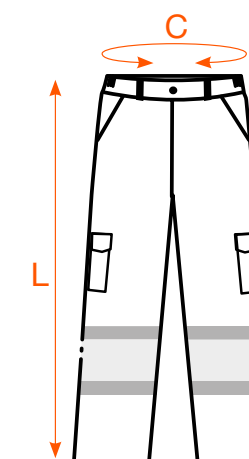

PERSONALIZACIÓN  
PERSONNALISATION  
PERSONALIZAÇÃO



C / L (cm)

\*Las medidas pueden tener una tolerancia aceptable de un +- 5%.  
\*Il peut y avoir une différence de mesure de plus ou moins 5%.  
\*As medidas podem ter uma tolerância aceitável de +- 5%.



AMARILLO FLÚOR  
JAUNE FLUO  
AMARELO FLUOR



NARANJA FLÚOR  
ORANGE FLUO  
COR DE LARANJA FLUOR



AMARILLO FLÚOR/VERDE  
JAUNE FLUO/VERT  
AMARELO FLUOR/VERDE



AMARILLO FLÚOR/GRIS  
JAUNE FLUO/GRIS  
AMARELO FLUOR/CINZENTO

S	6803507	6803525	6804043	6804049
M	680695	680699	6804044	680805
L	680696	680700	6804045	680806
XL	680697	680701	6804046	680807
XXL	680698	680702	6804047	680808
3XL	6803451	6801086	6804048	680809

# HIGH VISIBILITY LINE

Pantalones  
Pantalons / Calças



## PANTALÓN STRETCH ALTA VISIBILIDAD

240 gr/m<sup>2</sup>

EPI de Categoría II. Clase 1.  
Pantalón stretch multibolsillos.  
Cinturilla elástica. Doble costura de seguridad.  
Seis bolsillos. Cintas reflectantes en el bajo de las piernas.  
Sarga 46% algodón, 38% EME, 16% poliéster.

## PANTALON STRETCH HAUTE VISIBILITÉ

240 gr/m<sup>2</sup>

EPI de catégorie II. Classe 1.  
Pantalon stretch avec multipoches  
Taille élastique. Double couture de sécurité.  
6 poches. Bandes réfléchissantes au bas des jambes.  
Sergé 46% coton, 38% EME, 16% polyester.

## CALÇAS STRETCH ALTA VISIBILIDADE

240 gr/m<sup>2</sup>

EPI de Categoría II. Classe 1.  
Calças stretch com vários bolsos.  
Cintura elástica. Costura dupla de segurança.  
Seis bolsos. Fita refletora no cós das calças.  
Sarja 46% algodão, 38% EME, 16% poliéster.

- S 64-80/104
- M 72-88/106
- L 80-96/106
- XL 84-102/108
- XXL 90-110/109
- 3XL 96-112/111

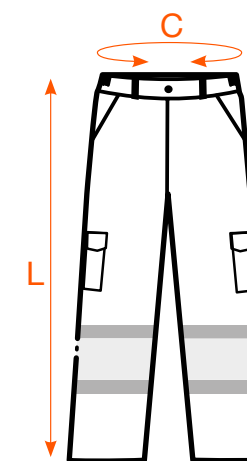

PERSONALIZACIÓN  
PERSONNALISATION  
PERSONALIZAÇÃO

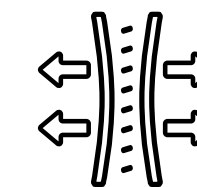

STRETCH FABRIC

C / L (cm) \*Las medidas pueden tener una tolerancia aceptable de un +- 5%.  
\*Il peut y avoir une différence de mesure de plus ou moins 5%.  
\*As medidas podem ter uma tolerância aceitável de +- 5%.

AMARILLO FLÚOR/MARINO  
JAUNE FLUO/BLEU MARINE  
AMARELO FLUOR/AZUL ESCURO



NARANJA FLÚOR/MARINO  
ORANGE FLUO/BLEU MARINE  
COR DE LARANJA FLUOR/AZUL ESCURO



S	6804050	6804056
M	6804051	6804057
L	6804052	6804058
XL	6804053	6804059
XXL	6804054	6804060
3XL	6804055	6804061



**PANTALÓN STRETCH**  
CINTAS REFLECTANTES

240 gr/m<sup>2</sup>

Pantalón con cintas reflectantes multibolsillos. Costuras en hilo de contraste. Cinturilla elástica. Doble costura de seguridad. Seis bolsillos. Sarga 46% algodón, 38% EME 16% poliéster.

**PANTALON STRETCH**  
BANDES RÉFLÉCHISSANTES

240 gr/m<sup>2</sup>

Pantalon avec bandes réfléchissantes avec multipoches. Couture avec fil contrasté. Taille élastique. Double Couture de sécurité. 6 poches. Sergé 46% coton, 38% EME 16% polyester.

**CALÇA STRETCH**  
FITA REFLETORA

240 gr/m<sup>2</sup>

Calças com fita refletora com vários bolsos. Costuras em fio de contraste. Cintura elástica. Costura dupla de segurança. Seis bolsos. Sarja 46% algodão, 38% EME 16% poliéster.

- S 64-80/104
- M 72-88/106
- L 80-96/106
- XL 84-102/108
- XXL 90-110/109
- 3XL 96-112/111

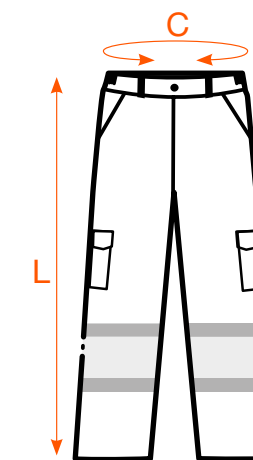

PERSONALIZACIÓN  
PERSONNALISATION  
PERSONALIZAÇÃO

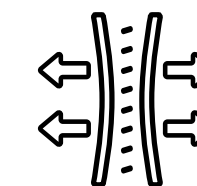

STRETCH FABRIC

**C / L (cm)** \*Las medidas pueden tener una tolerancia aceptable de un +- 5%.  
\*Il peut y avoir une différence de mesure de plus ou moins 5%.  
\*As medidas podem ter uma tolerância aceitável de +- 5%.

NEGRO  
NOIR  
PRETO



AZUL MARINO  
BLEU MARINE  
AZUL ESCURO



GRIS  
GRIS  
CINZENTO



S	6804062	6804068	6803795
M	6804063	6804069	6803796
L	6804064	6804070	6803797
XL	6804065	6804071	6803798
XXL	6804066	6804072	6803799
3XL	6804067	6804073	6803800

## HIGH VISIBILITY LINE

Chalecos  
Gilets / Coletes



### CHALECO ALTA VISIBILIDAD

Epi de Categoría II. EN 20471.  
Clase 2.  
Chaleco ligero monocolor.  
Bandas reflectantes en pecho y espalda.  
Cierre central mediante tira de gancho y bucle.  
100% poliéster.

### GILET HAUTE VISIBILITÉ

EPI de Catégorie II: EN 20471.  
Clase 2.  
Léger gilet une couleur.  
Bandes réfléchissantes sur poitrine, manches et dos.  
Fermeture centrale avec une bande crochet et boucle pour ouverture.  
100% polyester.

### COLETE ALTA VISIBILIDADE

EPI de Categoría II: EN 20471.  
Clase 2.  
Colete ligeiro de uma só cor.  
Linhas refletoras no peito e costas.  
Fecho central através de tira de gancho e laço.  
100% poliéster.

XL 61/71  
XXL 66/72

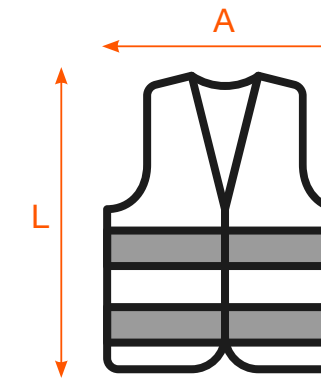

PERSONALIZACIÓN  
PERSONNALISATION  
PERSONALIZAÇÃO



A / L (cm)

*\*Las medidas pueden tener una tolerancia aceptable de un +- 5%.  
\*Il peut y avoir une différence de mesure de plus ou moins 5%.  
\*As medidas podem ter uma tolerância aceitável de +- 5%.*



AMARILLO FLÚOR  
JAUNE FLUO  
AMARELO FLUOR

XL  
XXL

680735

680736

# WELDING LINE

Prendas recomendadas para las técnicas de soldadura manual y para el funcionamiento de máquinas de soldadura, ofreciendo protección al usuario frente a las proyecciones incandescentes y gotas surgidas durante el trabajo.

Vêtements recommandés pour les techniques de soudure manuelle et pour le fonctionnement des machines de soudure, permet une protection de l'utilisateur face aux projections et gouttes.

Peças recomendadas para técnicos de soldadura manual e para o manuseamento de máquinas de soldadura, oferecendo proteção ao utilizador contra às projeções incandescentes e gotas que surjam durante o trabalho.

## WELDING LINE

### Cazadora y Pantalón

Veste et Pantalon / Casaco e Calças



## CAZADORA Y PANTALÓN IGNÍFUGO Y ANTIESTÁTICO

310 gr/m<sup>2</sup>

Cazadora con cremallera central oculta con tapeta y refuerzo de cierres de gancho y bucle.  
Puños ajustables mediante cierres de gancho y bucle.  
2 bolsillos en pecho y 2 bolsillos frontales.  
Pantalón con cierre de botón en cintura. Bragueta con cierre de cremallera y solapa.  
Cintura elástica y presillas para cinturón.  
Bolsillos al bies en cintura.  
Bolsillo lateral con con solapa y tiras de gancho y bucle escondidas.  
Tejido ignífugo.  
99% algodón 1% fibras antiestáticas de carbono.

S 60/69  
M 62/69  
L 64/71  
XL 66/71  
XXL 68/73  
3XL 69/81

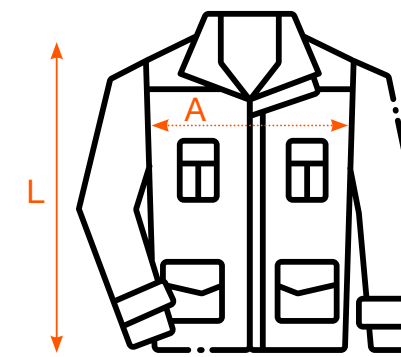

A / L (cm)

\*Las medidas pueden tener una tolerancia aceptable de un +- 5%.  
\*Il peut y avoir une différence de mesure de plus ou moins 5%.  
\*As medidas podem ter uma tolerância aceitável de +- 5%.

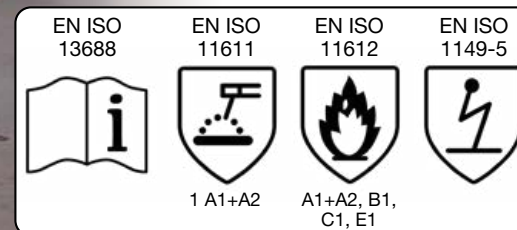

MARINO  
MARINE  
AZUL ESCURO

S	6802960
M	6802961
L	6802962
XL	6802963
XXL	6802964
3XL	6803493



## VESTE ET PANTALON IGNIFUGES ET ANTISTATIQUES

310 gr/m<sup>2</sup>

Veste avec fermeture éclair centrale cachée avec une bande et renforcée de fermoirs en crochet et boucle.  
Poignets ajustables grâce aux fermoirs en crochet et boucle.  
2 poches sur la poitrine et deux poches devant.  
Pantalon avec fermoir en bouton à la ceinture. Braguette avec fermeture éclair et revers.  
Ceinture élastique et boucles pour ceinture.  
Poches au niveau de la ceinture.  
Poche latérale avec revers et lanière de crochet et boucle caché.  
Tissu Ignifugeant.  
99% coton 1% fibres antistatiques de carbone.

S 68-80/113  
M 70-82/118  
L 74-90/122  
XL 86-94/122  
XXL 96-106/122  
3XL 104-115/115

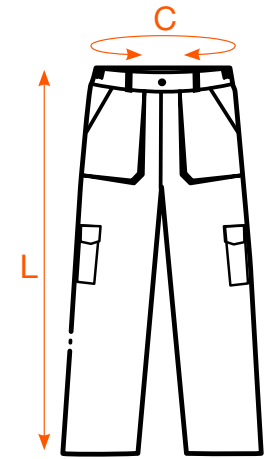

C / L (cm)

\*Las medidas pueden tener una tolerancia aceptable de un +- 5%.  
\*Il peut y avoir une différence de mesure de plus ou moins 5%.  
\*As medidas podem ter uma tolerância aceitável de +- 5%.

MARINO  
MARINE  
AZUL ESCURO

S	6802965
M	6802966
L	6802967
XL	6802968
XXL	6802969
3XL	6803494





**MONO  
IGNÍFUGO Y  
ANTIESTÁTICO**

**310 gr/m<sup>2</sup>**

Cierre de cremallera bajo solapa con tiras de gancho y bucle escondidas. Bolsillos exteriores en el pecho con solapas y tiras de gancho y bucle escondidas. Bolsillos oblicuos en la cintura. Puños con ajustes de tiras de gancho y bucle escondidas. Cintura con elastico por detrás. Cuello militar. Tejido ignifugo. 99% algodón 1% fibras antiestáticas de carbono.

**COMBINAISON  
IGNIFUGE ET  
ANTISTATIQUE**

**310 gr/m<sup>2</sup>**

Fermeture éclair sous rabats avec bandes de crochet et boucle cachés. Poches extérieures sur la poitrine avec rabats et bandes de crochet et boucle cachés. Poches obliques à la ceinture. Poignets ajustable grâce aux bandes crochet et boucle cachées. Ceinture avec élastique derrière. Col militaire. Tissu ignifugé. 99% coton 1%fibres antistatiques de carbone.

**FATO DE MACACO  
IGNÍFUGO E  
ANTI ESTÁTICO**

**310 gr/m<sup>2</sup>**

Fecho em zipper por baixo de aba com tiras de gancho e laço escondidas. Bolsos exteriores no peito com abas e tiras de gancho e laço escondidas. Bolsos de lado na cintura. Punhos com ajustes de tiras de gancho e laço escondidas. Cintura com elástico por tras com gola militar. Tecido anti-fogo. 99% algodão 1% fibras antiestáticas de carbono.

- S 82-94/109
- M 86-96/116
- L 88-100/120
- XL 90-102/120
- XXL 90-112/123
- 3XL 102-120/125

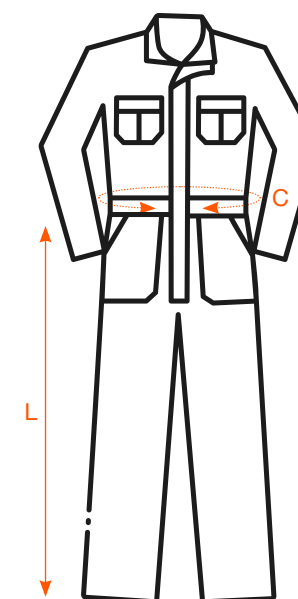

**C / L (cm)**

*\*Las medidas pueden tener una tolerancia aceptable de un +- 5%.  
\*Il peut y avoir une différence de mesure de plus ou moins 5%.  
\*As medidas podem ter uma tolerância aceitável de +- 5%.*

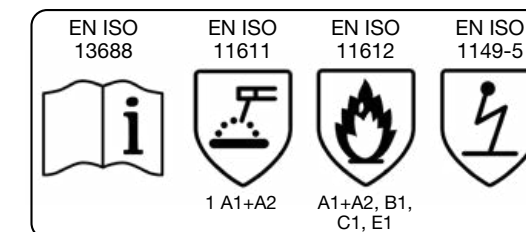

MARINO  
MARINE  
AZUL ESCURO

S	(42-44)	6802970
M	(46-48)	6802971
L	(50-52)	6802972
XL	(54-56)	6802973
XXL	(58-60)	6802974
3XL	(62-64)	6803495





# OFFICE & SERVICE LINE

Gama completa de líneas sencillas orientada a satisfacer las necesidades básicas del entorno laboral de nuestros clientes.

Gamme complète de lignes simples, orientée vers la satisfaction des besoins basiques de l'environnement de travail de nos clients.

Gama completa de linhas simples destinada a satisfazer as necessidades básicas no ambiente de trabalho dos nossoa clientes.



**MUJER  
FEMME  
MULHER**

BLANCO  
BLANC  
BRANCO

NEGRO  
NOIR  
PRETO

AZUL CLARO  
BLEU CLAIR  
AZUL CLARO

GRIS  
GRIS  
CINZENTO

S	6803622	6804330*	6804335	6804340*
M	6803608	6804331*	6804336	6804341*
L	6803623	6804332*	6804337	6804342*
XL	6803624	6804333*	6804338	6804343*
XXL	6803625	6804334*	6804339	6804344*

\*Hasta fin de existencias

**CAMISA OXFORD  
MANGA CORTA**

135 gr/m<sup>2</sup>

Camisa de tejido Oxford.  
Corte recto. Mangas cortas.  
Cuello con dos botones.  
Tapeta de 7 botones del mismo color.  
Bolsillo en pecho izquierdo solo en el modelo de hombre.  
Regular fit. Fácil planchado.  
70% algodón, 30% poliéster.

**CHEMISE OXFORD  
MANCHE COURTE**

135 gr/m<sup>2</sup>

Chemise tissu Oxford.  
Coupe droite, manches courtes.  
Col avec deux boutons.  
Patte de 7 boutons de même couleur.  
Poche sur poitrine gauche seulement sur le modèle homme.  
Regular fit. Repassage facile.  
70% coton, 30% polyester.

**CAMISA OXFORD  
MANGA CURTA**

135 gr/m<sup>2</sup>

Camisa de tecido Oxford.  
Corte reto. Mangas curtas.  
Gola com dois botões.  
Decote de 7 botões da mesma cor.  
Bolso do lado esquerdo do peito apenas no modelo masculino  
Regular fit. Fácil de engomar.  
70% algodão, 30% poliéster.

	<b>MUJER FEMME MULHER</b>	<b>HOMBRE HOMME HOMEM</b>
S	48/65	56/77
M	51/66	60/78
L	54/67	64/79
XL	57/68	68/80
XXL	60/69	72/81
3XL		76/82

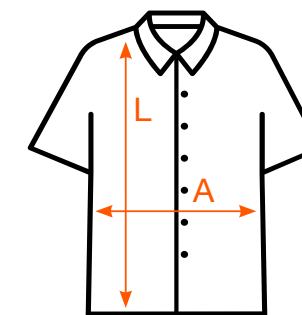

PERSONALIZACIÓN  
PERSONNALISATION  
PERSONALIZAÇÃO

**MUJER  
FEMME  
MULHER**



**HOMBRE  
HOMME  
HOMEM**

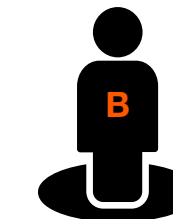

A / L (cm)

A / L (cm)

\*Las medidas pueden tener una tolerancia aceptable de un +- 5%.  
\*Il peut y avoir une différence de mesure de plus ou moins 5%.  
\*As medidas podem ter uma tolerância aceitável de +- 5%.



**HOMBRE  
HOMME  
HOMEM**

BLANCO  
BLANC  
BRANCO

NEGRO  
NOIR  
PRETO

AZUL CLARO  
BLEU CLAIR  
AZUL CLARO

GRIS  
GRIS  
CINZENTO

S	6803615	*6804313	6804318	6804324
M	6803607	*6804314	6804319	6804325
L	6803616	*6804315	6804320	6804326
XL	6803576	*6803575	6804321	6804327
XXL	6803617	*6804316	6804322	6804328
3XL	6804312	*6804317	6804323	6804329

\*Liquidación / Liquidation / Liquidação



**MUJER  
FEMME  
MULHER**

BLANCO  
BLANC  
BRANCO

NEGRO  
NOIR  
PRETO

AZUL CLARO  
BLEU CLAIR  
AZUL CLARO

GRIS  
GRIS  
CINZENTO

S	6803618	*6804363	6804368	*6804373
M	6803535	*6804364	6804369	*6804374
L	6803536	*6804365	6804370	*6804375
XL	6803619	*6804366	6804371	*6804376
XXL	6803620	*6804367	6804372	*6804377

**CAMISA OXFORD  
MANGA LARGA**

135 gr/m<sup>2</sup>

Camisa de tejido Oxford.  
Corte recto. Mangas largas. Puños ajustables con dos botones y abertura con tapeta de punta Cuello con dos botones.  
Tapeta de 7 botones del mismo color.  
Bolsillo en pecho izquierdo solo en el modelo de hombre.  
Regular fit. Fácil planchado.  
70% algodón, 30% poliéster.

**CHEMISE OXFORD  
MANCHES LONGUES**

135 gr/m<sup>2</sup>

Chemise tissu Oxford.  
Coupe droite, manches longues. Poignets ajustables avec deux boutons.  
Col avec deux boutons.  
Patte de 7 boutons de même couleur.  
Poche sur côté gauche de la poitrine seulement sur le modèle homme.  
Regular fit. Repassage facile  
70% coton, 30% polyester.

**CAMISA OXFORD  
MANGA COMPRIDA**

135 gr/m<sup>2</sup>

Camisa de tecido Oxford.  
Corte reto. Mangas compridas. Punhos ajustáveis com dois botões e abertura com decote em bico. Gola com dois botões.  
Decote de 7 botões da mesma cor.  
Bolso do lado esquerdo do peito apenas no modelo masculino.  
Regular fit. Fácil de engomar.  
70% algodão, 30% poliéster.

	<b>MUJER FEMME MULHER</b>	<b>HOMBRE HOMME HOMEM</b>
S	48/65	56/79
M	51/66	60/80
L	54/67	64/81
XL	57/68	68/82
XXL	60/69	72/83
3XL		76/84

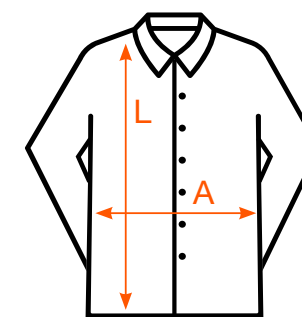

PERSONALIZACIÓN  
PERSONNALISATION  
PERSONALIZAÇÃO

**MUJER  
FEMME  
MULHER**



**HOMBRE  
HOMME  
HOMEM**



A / L (cm)

A / L (cm)

\*Las medidas pueden tener una tolerancia aceptable de un +- 5%.  
\*Il peut y avoir une différence de mesure de plus ou moins 5%.  
\*As medidas podem ter uma tolerância aceitável de +- 5%.



**HOMBRE  
HOMME  
HOMEM**

BLANCO  
BLANC  
BRANCO

AZUL CLARO  
BLEU CLAIR  
AZUL CLARO

S	6803614	6804351
M	6803513	6804352
L	6803514	6804353
XL	6803515	6804354
XXL	6803516	6804355
3XL	6804345	6804356

\*Liquidación / Liquidation / Liquidação

Pantalones  
Pantalons / Calças



**PANTALÓN  
CHINO**

240 gr/m<sup>2</sup>

Con hebillas de cinturón.  
Cierre de cremallera con botón.  
Bolsillos traseros con efecto ribeteados.  
2 bolsillos frontales italianos y 1 bolsillo pequeño frontal solo en el modelo de hombre.  
Longitud 7/8 solo en el modelo de mujer.  
98% algodón, 2% elastano.

**PANTALON  
CHINO**

240 gr/m<sup>2</sup>

Avec boucle de ceinture.  
Fermeture éclair avec bouton.  
Poches arrières avec effet passepoilé.  
2 poches italiennes devant et 1 petite poche à l'avant supplémentaire seulement sur le modèle homme.  
Longueur 7/8 seulement sur le modèle femme.  
98% coton, 2% élasthanne.

**CALÇAS  
CHINO**

240 gr/m<sup>2</sup>

Com presilhas de cinto.  
Fecho de correr e botão.  
Bolsos traseiros com costura.  
2 bolsos frontais italianos e 1 bolso pequeno frontal só no modelo masculino.  
Longitude 7/8 só no modelo feminino.  
98% algodão, 2% elastano.

	MUJER FEMME MULHER	HOMBRE HOMME HOMEM
S	72/87	76/107
M	76/88	84/108
L	80/89	92/109
XL	88/91	100/110
XXL	92/92	108/112
3XL		112/113

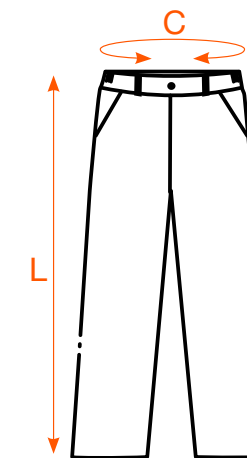

PERSONALIZACIÓN  
PERSONNALISATION  
PERSONALIZAÇÃO



C / L (cm)

C / L (cm)

\*Las medidas pueden tener una tolerancia aceptable de un +- 5%.  
\*Il peut y avoir une différence de mesure de plus ou moins 5%.  
\*As medidas podem ter uma tolerância aceitável de +- 5%.



**MUJER  
FEMME  
MULHER**

AZUL MARINO  
BLEU MARINE  
AZUL ESCURO

NEGRO  
NOIR  
PRETO

**HOMBRE  
HOMME  
HOMEM**

AZUL MARINO  
BLEU MARINE  
AZUL ESCURO

NEGRO  
NOIR  
PRETO

GRIS  
GRIS  
CINZENTO

BEIGE  
BEIGE  
BEGE

S	6804395	6804390
M	6804396	6804391
L	6804397	6804392
XL	6804398	6804393
XXL	6804399	6804394
3XL		

S	6803734	6804378	6804384	6803764
M	6803613	6804379	6804385	6803611
L	6803612	6804380	6804386	6803610
XL	6803711	6804381	6804387	6803765
XXL	6803732	6804382	6804388	6803766
3XL	6803733	6804383	6804389	6803767



**JERSEY**  
PUNTO FINO

260 g/pieza modelo mujer  
320 g/pieza modelo hombre

Puños y bajos acanalados.  
Mangas montadas.  
Sisas de moda.  
Corte ajustado en el modelo de mujer.  
49% algodón, 49% acrílico,  
2% poliamida.

**PULLOVER**  
MAILLE FINE

260 g/pièce modèle femme  
320 g/pièce modèle homme

Poignets et bas côtelés.  
Manches montées.  
Emmanchure moderne.  
Coupe ajustée sur le modèle femme.  
49% coton, 49% acrylique,  
2% polyamide.

**MALHA**  
PONTO FINO

260 g/peça modelo mulher  
320 g/peça modelo homem

Punhos e cintura canelados.  
Mangas foram cozidas/  
adicionadas a parte.  
Medidas atuais de moda.  
Corte ajustado no modelo de  
mulher.  
49% algodão, 49% acrílico,  
2% poliamida.

	<b>MUJER</b> <b>FEMME</b> <b>MULHER</b>	<b>HOMBRE</b> <b>HOMME</b> <b>HOMEM</b>
S	42/60	50/68
M	45/62	53/70
L	48/64	56/72
XL	51/66	59/74
XXL	54/68	63/76
3XL		67/78

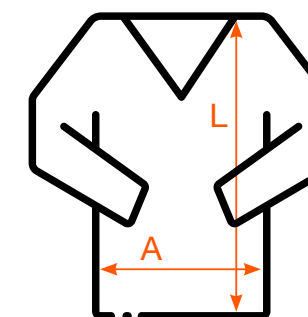

PERSONALIZACIÓN  
PERSONNALISATION  
PERSONALIZAÇÃO



A / L (cm)

A / L (cm)

\*Las medidas pueden tener una tolerancia aceptable de un +- 5%.

\*Il peut y avoir une différence de mesure de plus ou moins 5%.

\*As medidas podem ter uma tolerância aceitável de +- 5%.



NEGRO  
NOIR  
PRETO



GRIS BEIGE  
GRIS BEIGE  
CINZENTO BEGE



AZUL MARINO  
BLEU MARINE  
AZUL ESCURO

	<b>MUJER</b> <b>FEMME</b> <b>MULHER</b>	<b>HOMBRE</b> <b>HOMME</b> <b>HOMEM</b>	<b>MUJER</b> <b>FEMME</b> <b>MULHER</b>	<b>HOMBRE</b> <b>HOMME</b> <b>HOMEM</b>	<b>MUJER</b> <b>FEMME</b> <b>MULHER</b>	<b>HOMBRE</b> <b>HOMME</b> <b>HOMEM</b>
S	6804264	6804252	6804269	6804258	6804274	6803294
M	6804265	6804253	6804270	6804259	6804275	6803295
L	6804266	6804254	6804271	6804260	6804276	6803296
XL	6804267	6804255	6804272	6804261	6804277	6803297
XXL	6804268	6804256	6804273	6804262	6804278	6803298
3XL		6804257		6804263		6803415



**CHAQUETA**  
PUNTO FINO

335 gr/pieza modelo mujer  
380g/pieza modelo hombre

Cuello alto acanalado 1x1.  
Puños y cintura acanalados 1x1.  
Banda rayada interior contrastada.  
Mangas montadas.  
Apertura frontal con cremallera oculta.  
Sisas de moda.  
Corte ajustado.  
49% algodón, 49% acrílico,  
2% poliamida.

**VESTE**  
MAILLE FINE

335 gr/ pièce modèle femme  
380g/ pièce modèle homme

Col haut côtelé 1x1.  
Poignets et taille côtelés 1x1.  
Bande de couleur intérieure contrastée. Manches montées.  
Ouverture devant avec fermeture éclair invisible.  
Emmanchure moderne.  
Coupe ajustée.  
49% coton, 49% acrylique,  
2% polyamide.

**CASACO**  
PONTO FINO

335 g/peça modelo mulher  
380 g/peça modelo homem

Gola alta canelada 1x1.  
Punhos e cintura canelados 1x1.  
Faixa listrada interna de contraste.  
Mangas foram cozidas/ adicionadas a parte.  
Abertura frontal com fecho de correr oculto.  
Medidas atuais de moda.  
Modelo justo .  
49% algodão, 49% acrílico,  
2% poliamida.

	MUJER FEMME MULHER	HOMBRE HOMME HOMEM
S	42/62	50/68
M	45/64	53/70
L	49/66	56/72
XL	52/68	59/74
XXL	55/70	61/76
3XL		64/78

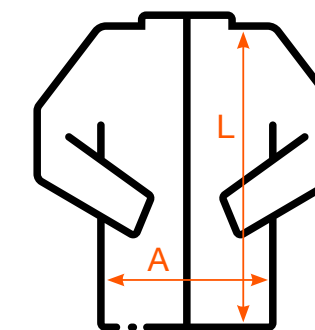

PERSONALIZACIÓN  
PERSONNALISATION  
PERSONALIZAÇÃO



A / L (cm)

A / L (cm)

\*Las medidas pueden tener una tolerancia aceptable de un +- 5%.  
\*Il peut y avoir une différence de mesure de plus ou moins 5%.  
\*As medidas podem ter uma tolerância aceitável de +- 5%.



NEGRO  
NOIR  
PRETO



GRIS BEIGE  
GRIS BEIGE  
CINZENTO BEGE



AZUL MARINO  
BLEU MARINE  
AZUL ESCURO

	MUJER FEMME MULHER	HOMBRE HOMME HOMEM	MUJER FEMME MULHER	HOMBRE HOMME HOMEM	MUJER FEMME MULHER	HOMBRE HOMME HOMEM
S	6804279	6804294	6804284	6804300	6804289	6804306
M	6804280	6804295	6804285	6804301	6804290	6804307
L	6804281	6804296	6804286	6804302	6804291	6804308
XL	6804282	6804297	6804287	6804303	6804292	6804309
XXL	6804283	6804298	6804288	6804304	6804293	6804310
3XL		6804299		6804305		6804311



# UNDERWEAR

Ropa interior térmica que pretende adaptarse al 100% a tu cuerpo, ofreciendo una comodidad excelente a la par que protege tu cuerpo frente a bajas temperaturas.

Sous-vêtement thermique qui s'adapte à 100% à votre corps, offrant une commodité excellente et protégeant votre corps contre les basses températures.

Roupa interior térmica que se adapta a 100% ao teu corpo, oferecendo uma comodidade excelente ao mesmo tempo que protege o corpo das baixas temperaturas.



**ROPA  
TÉRMICA**

230 gr/m<sup>2</sup>

Máximo confort.  
Tejido técnico elástico.  
Entrepierna transpirable.  
92% poliamida, 8% elastán.

CAMISETA  
T-SHIRT  
CAMISOLA

M / L	680603
XL / XXL	680604

**VETEMENTS  
THERMIQUES**

230 gr/m<sup>2</sup>

Confort maximum.  
Tissu technique élastique.  
Entrejambe respirant.  
92% polyamide, 8% élasthanne.



**ROUPA  
TÉRMICA**

230 gr/m<sup>2</sup>

Grande conforto.  
Tecido técnico elástico.  
Entreperna da calça transpirável.  
92% poliamida, 8% elastano.

PANTALÓN  
PANTALON  
CALÇAS

M / L	680598
XL / XXL	680599



**CALCETÍN  
TÉCNICO**

**Invierno**

Thermolite y Licra. Rizo interior.  
Refuerzos en puntera y talón. Rizo  
antideslizamiento en planta.

**Verano**

Coolmax y Nostatex. Caña media.  
Refuerzos en puntera y talón. Rizo  
antideslizamiento en planta.

**Estacional**

100% algodón. Medio rizo en planta  
y puntera. Rizo antideslizamiento en  
planta.

INVIERNO  
HIVER  
INVERNO

S (37-39)	680737
M (40-42)	680738
L (43-45)	680739

**CHAUSSETTES  
TECHNIQUES**

**Hiver**

Thermolite et Lycra. Tissu éponge  
intérieur. Renforcé au bout et au talon.  
Tissu antidérapant sur la plante.

**Ete**

Coolmax y Nostatex. Taille moyenne.  
Renforcé au bout et au talon. Tissu  
antidérapant sur la plante.

**Toute saison**

100% coton. Tissu mi éponge sur au  
bout et au talon. Tissu antidérapant  
sur la plante.

VERANO  
ETE  
VERÃO

680740
680741
680742



**PEÚGA  
TÉCNICA**

**Inverno**

Em thermolite e licra. Com interior  
revestido de felpa. Reforços de  
nylon na ponta dos dedos e no  
calcanhar. Felpa elástica na base.

**Verão**

Coolmax e Nostatex. Cana média.  
Reforços de nylon na ponta dos dedos  
e no calcanhar. Felpa elástica na base.

**Meia Estação**

100% algodão. Meia felpa na ponta  
dos dedos e no calcanhar. Felpa  
elástica na base para evitar deslizes.

ESTACIONAL  
TOUTE SAISON  
MEIA ESTAÇÃO

680743
680744
680745



# INDICE

## INDEX

### INDICE



# INDICE

## INDEX

### INDICE

## 5 CAMISETAS / T-SHIRT / CAMISOLAS



**5**  
MANGA CORTA  
MANCHE COURTE  
MANGA CURTA



**6**  
MUJER M/ CORTA  
FEMME M/ COURTE  
MULHER M/ CURTA



**7**  
TRANSP. M/ CORTA  
RESP. M/ COURTE  
TRANSP. M/ CURTA



**8**  
M/ LARGA  
M/ LONGUES  
M/ COMPRIDA



**9**  
MANGA CORTA  
MANCHE COURTE  
MANGA CURTA



**10**  
60° M/ CORTA  
60° M/ COURTES  
60° M/ CURTA



**11**  
MUJER M/ CORTA  
FEMME M/ COURTE  
MULHER M/ CURTA



**12**  
SPORT M/ CORTA  
SPORT M/ COURTE  
SPORT M/ CURTA



**13**  
WORK M/ CORTA  
WORK M/ COURTE  
WORK M/ CURTA



**14**  
TRANSP. M/ CORTA  
RESP. M/ COURTES  
TRANSP. M/ CURTA



**15**  
M/ LARGA  
M/ LONGUES  
M/ COMPRIDA

## 16 SUDADERAS-JERSEYS / SWEATS-PULLS / SWEATS-PULLOVERS



**16**  
CUELLO REDONDO  
COL ROND  
GOLA REDONDA



**17**  
TOP MEDIA CREMALLERA  
TOP DEMI FERMETURE ÉCLAIR  
TOP MEIO FECHO



**18**  
JERSEY REFORZADO PUNTO  
PULL RENFORÇÉ MAILLE  
PULLOVER REFORÇADO MALHA



**19 FORROS POLARES  
/ VESTES POLAIRES  
/ POLARES**



**19**  
MEDIA CREMALLERA  
DEMI-FERMETURE ÉCLAIR  
MEIO FECHO



**20**  
CREMALLERA ENTERA  
INTEGRALE  
FECHO DE CORRER INTEIRO

## 21 CHAQUETAS-PARKAS / VESTES-PARKAS / CASACOS-PARKAS



**21**  
CORTAVIENTOS  
COUPE-VENT  
CORTA VENTO



**22**  
SOFTSHELL  
SOFTSHELL  
SOFTSHELL



**23**  
SOFTSHELL PRIME  
SOFTSHELL PRIME  
SOFTSHELL PRIME



**24**  
PARKA SOFTSHELL  
PARKA SOFTSHELL  
PARKA SOFTSHELL



**25**  
PARKA FORRADA NEGRA  
PARKA DOUBLÉE NOIRE  
PARKA FORRADA PRETA



**26 CHALECOS  
/ GILETS / COLETES**



**26**  
POLAR TOP  
POLAIRE TOP  
POLAR TOP



**27**  
ACOLCHADO BASIC  
BASIC  
ACOLCHOADO BASIC



**28**  
SOFTSHELL PRIME  
SOFTSHELL PRIME  
SOFTSHELL PRIME

## 29 PANTALONES / PANTALONS / CALÇAS



**29**  
CORTO BASIC  
BERMUDA BASIC  
CALÇAS BASIC



**30**  
CORTO STRETCH  
BERMUDA STRETCH  
CALÇAS STRETCH



**31**  
BASIC  
BASIC  
BASIC



**32**  
STRETCH LARGO  
STRETCH LONG  
STRETCH COMPRIDAS



**33**  
JEANS  
JEANS  
JEANS



**34**  
CANVAS REFORZADO  
CANVAS RENFORÇÉ  
CANVAS REFORÇADO



**35**  
FORRADO BASIC  
DOUBLE BASIC  
FORRADAS BASIC

## 37 MONOS-BATAS / COMBIN.-BLOUSES / MACACO-BATAS



**37**  
MONO BASIC  
COMBINAISON BASIC  
MACACOS



**38**  
BATA BASIC  
BLOUSE BASIC  
BATA BASIC



**39 TRAJE DE DE LLUVIA  
/ VETEMENT PLUIE  
/ IMPERMEÁVEIS**



**39**  
TRAJE DE LLUVIA  
VETEMENT DE PLUIE  
FATO DE CHUVA



**40 ACCESORIOS  
/ ACCESSOIRES  
/ ACCESSÓRIOS**



**40**  
GORRA  
CASQUETTE  
BONÉ



**41**  
CUBRE CUELLO-GORRO  
CACHE COL-BONNET  
COBRE PESCOÇO-GORRO



**42**  
BOLSA DE DEPORTE  
SAC DE SPORT  
BOLSA DE DESPORTO

## TECNIC LINE

### 44 POLOS / POLOS / POLOS



**43**  
TECNIC M/ CORTA  
TECNIC M/ COURTE  
TECNIC M/ CURTA

### 46 PANTALONES / PANTALONS / CALÇAS



**45**  
PANTALÓN TECNIC ECO  
PANTALON TECNIC ECO  
CALÇA TECNIC ECO

### 45 CHALECOS / GILETS / COLETES



**44**  
CHALECO TECNIC  
GILET TECNIC  
COLETE TECNIC

## HARDWORK LINE

### 48 TOP HARDWORK



**48**  
CAMISETA  
T-SHIRT  
CAMISOLA



**49**  
CHALECO  
GILET  
COLETE



**51**  
CHAQUETA SOFTSHELL  
VESTE SOFTSHELL  
CASACO SOFTSHELL



**48**  
POLO  
POLO  
POLO



**50**  
CHAQUETA PLUMAS  
DOUDOUNE PLUME  
CASACO DE PENAS

## HIGH VISIBILITY LINE

### 53 CAMISETAS / T-SHIRT / CAMISOLAS



**53**  
M/ CORTA  
M/ COURTE  
M/ CURTA

### 54 POLOS / POLOS / POLOS



**54**  
M/ CORTA  
M/ COURTE  
M/ CURTA

### 56 POLARES Y CHAQUETAS / POLAIRES-SOFTSHELL / POLARES-CASACOS



**56**  
FORRO POLAR  
POLAIRE  
FORRO POLAR



**58**  
SOFTSHELL  
SOFTSHELL  
SOFTSHELL

### 59 PANTALONES / PANTALONS / CALÇAS



**59**  
PANTALÓN  
PANTALON  
CALÇA



**61**  
STRETCH CINTAS REFLECTANTES  
STRETCH BANDE RÉFLÉCHISSANTE  
STRETCH FITA REFLETORA

### 62 CHALECOS / GILETS / COLETES



**62**  
CHALECO  
GILET  
COLETE



**55**  
M/ LARGA  
M/ LONGUES  
M/ COMPRIDA



**57**  
PARKA DESMONTABLE  
PARKA DÉMONTABLE  
PARKA CONVERTIVEL



**60**  
PANTALÓN STRETCH  
PANTALON STRETCH  
CALÇA STRETCH

## WELDING LINE

**64 CAZADORA Y PANTALÓN**  
/ VESTE ET PANTALON  
/ CASACO E CALÇAS



**64**  
IGNÍFUGO Y ANTIESTÁTICO  
IGNIFUGE ET ANTISTATIQUE  
IGNÍFUGO E ANTI ESTÁTICO

**65 MONO**  
/ COMBINAISON  
/ FATO DE MACACO



**65**  
IGNÍFUGO Y ANTIESTÁTICO  
IGNIFUGE ET ANTISTATIQUE  
IGNÍFUGO E ANTI ESTÁTICO

## OFFICE / HOSTELERY LINE

**67 CAMISAS**  
/ CHEMISES  
/ CAMISAS



**67**  
OXFORD M/ CORTA  
OXFORD M/ COURTE  
OXFORD M/ CURTA

**69 PANTALONES**  
/ PANTALONS  
/ CALÇAS



**69**  
CHINO  
CHINO  
CHINO

**71 CHAQUETAS**  
/ VESTES  
/ CASACOS



**71**  
PUNTO FINO  
MAILLE FINE  
PONTO FINO



**68**  
OXFORD M/ LARGA  
OXFORD M/ LONGUES  
OXFORD M/ COMPRIDA

**70 JERSEYS**  
/ PULLS  
/ PULÔVERS



**70**  
PUNTO FINO  
MAILLE FINE  
PONTO FINO

## UNDERWEAR

**73 ROPA TÉRMICA**  
/ VETEMENTS THERMIQUES  
/ ROUPA TÉRMICA



**73**  
CAMISETA  
T-SHIRT  
CAMISOLA



**73**  
PANTALÓN  
PANTALON  
CALÇAS



**73**  
CALCETÍN TÉCNICO  
CHAUSSETTES TECHNIQUES  
PEÚGA TÉCNICA

# PERSONALIZACIÓN / PERSONNALISATION / PERSONALIZAÇÃO

La personalización permitida y especificada en cada una de las prendas, hace referencia a uno de los modelos indicados a continuación. Esto significa que cada prenda está sujeta a un único modelo de personalización.

La personnalisation permise et spécifiée de chaque vêtement fait référence à un des modèles suivants. Ce qui signifie que chaque vêtement correspond à un seul modèle de personnalisation.

A personalização permitida prevista de cada um dos artigos refere-se a um dos modelos que se seguem. Desta forma, cada um dos artigos só se pode personalizar de acordo com um único modelo de personalização.

## MODELO MODÈLE MODELO **A**

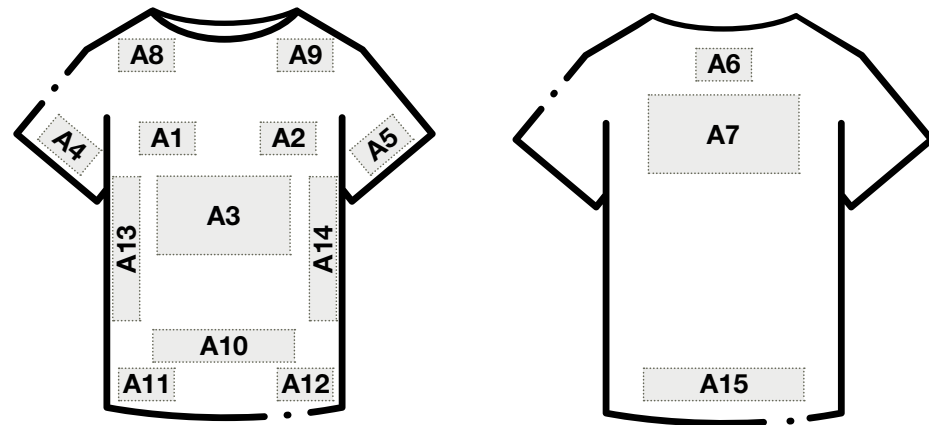

DELANTERA / AVANT / PARTE DA FRENTE TRASERA / ARRIÈRE / PARTE DE TRÁS

- CAMISETA M/CORTA POLO M/CORTA
- T-SHIRT M/COURTES POLO M/COURTES
- CAMISOLA M/CURTA POLO M/CURTA

## MODELO MODÈLE MODELO **AL**

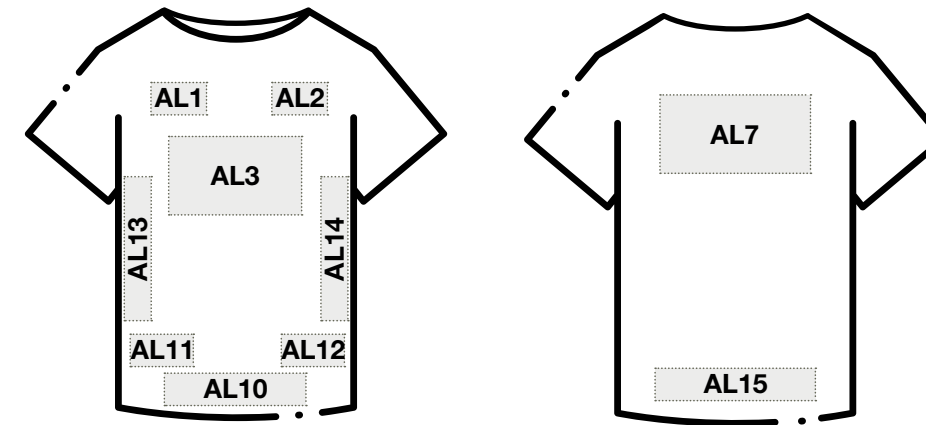

DELANTERA / AVANT / PARTE DA FRENTE TRASERA / ARRIÈRE / PARTE DE TRÁS

- CAMISETA M/CORTA HARDWORK POLO M/CORTA HARDWORK
- T-SHIRT M/COURTES HARDWORK POLO M/COURTES HARDWORK
- CAMISOLA M/CURTA HARDWORK POLO M/CURTA HARDWORK

## MODELO MODÈLE MODELO **AM**

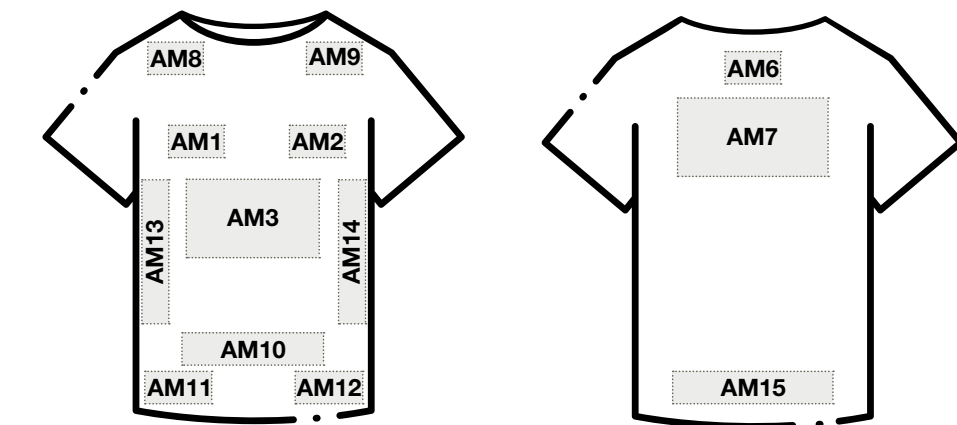

DELANTERA / AVANT / PARTE DA FRENTE TRASERA / ARRIÈRE / PARTE DE TRÁS

- CAMISETA MANGA LARGA POLO 60 GRADOS POLO M/LARGA POLO M/CORTA WORK POLO M/CORTA TECHNIC POLO M/CORTA SPORT SUDADERA CUELLO REDONDO CAMISETA TRANSPIRABLE POLO TRANSPIRABLE
- T-SHIRT M/LONGUES POLO 60° POLO M/LONGUES POLO M/COURTES WORK POLO M/COURTES TECHNIC POLO M/COURTES SPORT SWEAT COL ROND T-SHIRT RESPIRANT POLO RESPIRANT
- CAMISOLA MANGA COMPRIDA POLO 60 GRAUS POLO M/COMPRIDA POLO M/CURTA WORK POLO M/CURTA TECHNIC POLO M/CURTA SPORT CAMISOLA GOLA REDONDA CAMISOLA RESPIRÁVEL POLO RESPIRÁVEL

## MODELO MODÈLE MODELO **AP**

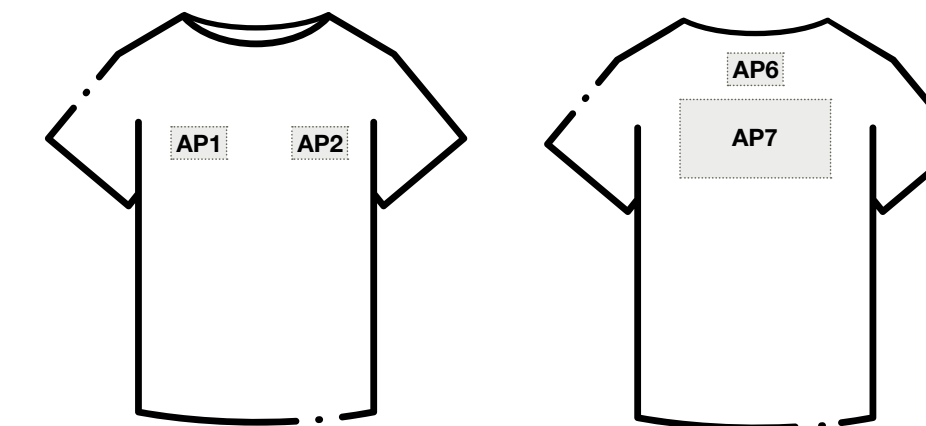

DELANTERA / AVANT / PARTE DA FRENTE TRASERA / ARRIÈRE / PARTE DE TRÁS

- POLO MUJER CAMISETA M/CORTA MUJER CAMISETA TOP HARDWORK 2023 CORTAVIENTOS FORRADO
- POLO FEMME T-SHIRT M/COURTES FEMME T-SHIRT TOP HARDWORK 2023 COUPE-VENT AVEC DOUBLURE
- POLO MULHER CAMISOLA M/CURTA MULHER CAMISOLA TOP HARDWORK 2023 CORTA VENTO FORRADO

# PERSONALIZACIÓN / PERSONNALISATION / PERSONALIZAÇÃO

MODELO  
 MODÈLE  
 MODELO

## AS

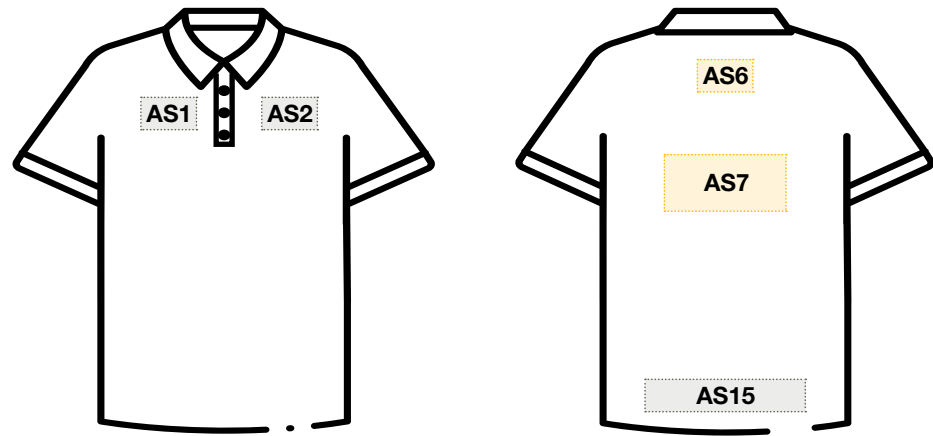

DELANTERA / AVANT / PARTE DA FRENTE

TRASERA / ARRIÈRE / PARTE DE TRÁS

- POLO TOP HARDWORK 2023  
 CAMISA OXFORD M/CORTA MUJER  
 CAMISA OXFORD M/LARGA MUJER
- POLO TOP HARDWORK 2023  
 CHEMISE OXFORD M/COURTE FEMME  
 CHEMISE OXFORD M/LONGUES FEMME
- POLO TOP HARDWRK 2023  
 CAMISOLA OXFORD M/CURTA MULHER  
 CAMISOLA OXFORD M/COMPRIDA MULHER

MODELO  
 MODÈLE  
 MODELO

## B

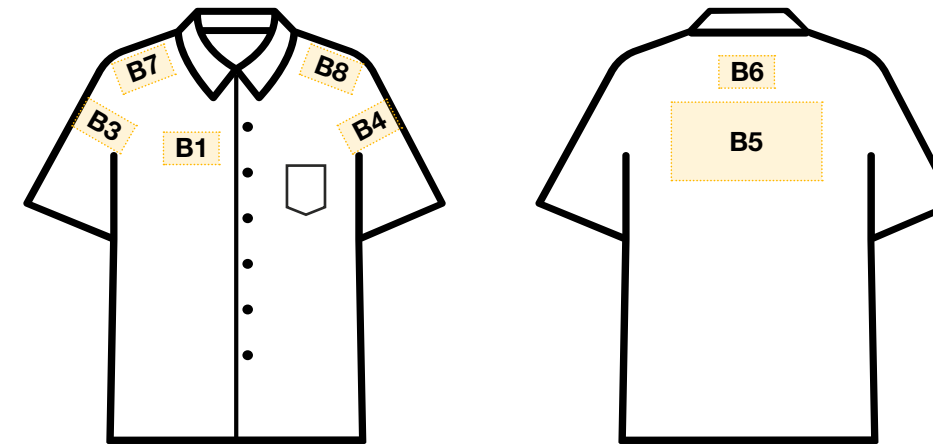

DELANTERA / AVANT / PARTE DA FRENTE

TRASERA / ARRIÈRE / PARTE DE TRÁS

- CAMISA OXFORD M/CORTA HOMBRE  
 POLO M/CORTA ALTA VISIBILIDAD
- CHEMISE OXFORD M/COURTE HOMME  
 POLO M/COURTES HAUTE VISIBILITÉ
- CAMISOLA OXFORD M/CURTA HOMEM  
 POLO M/CURTA ALTA VISIBILIDADE

MODELO  
 MODÈLE  
 MODELO

## BL

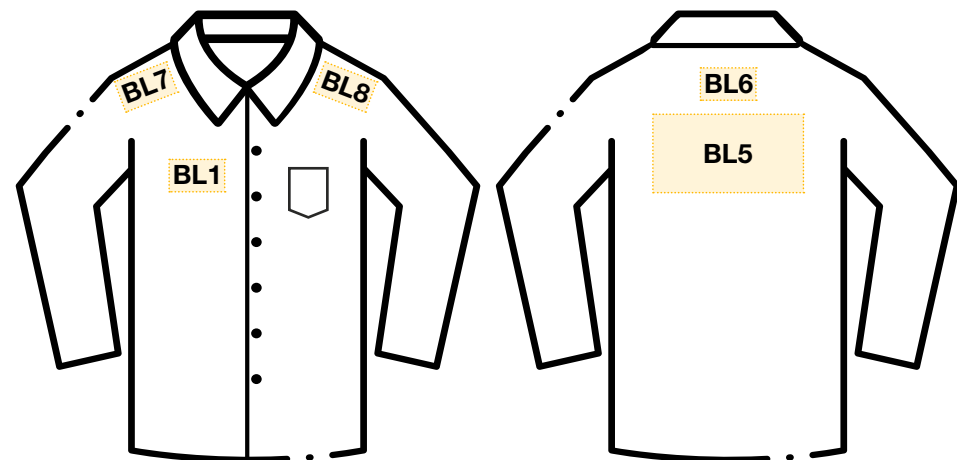

DELANTERA / AVANT / PARTE DA FRENTE

TRASERA / ARRIÈRE / PARTE DE TRÁS

- CAMISA OXFORD M/LARGA HOMBRE  
 POLO MANGA LARGA AV  
 FORRO POLAR AV  
 PARKA DESMONTABLE AV
- CHEMISE OXFORD M/LONGUES HOMME  
 POLO M/LONGUES HAUTE VISIBILITÉ  
 POLAIRE HAUTE VISIBILITÉ  
 PARKA HAUTE VISIBILITÉ
- CAMISOLA OXFORD M/COMPRIDA HOMEM  
 POLO M/COMPRIDA ALTA VISIBILIDADE  
 FORRO ALTA VISIBILIDADE  
 PARKA ALTA VISIBILIDADE

MODELO  
 MODÈLE  
 MODELO

## C

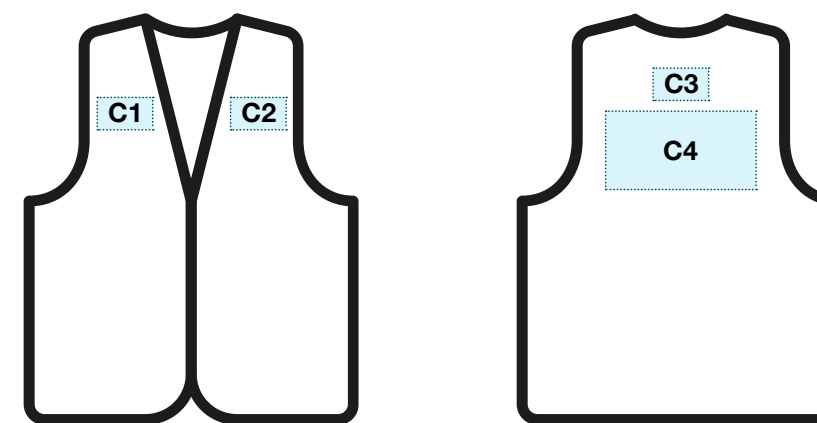

DELANTERA / AVANT / PARTE DA FRENTE

TRASERA / ARRIÈRE / PARTE DE TRÁS

- CHALECO ALTA VISIBILIDAD
- GILET HAUTE VISIBILITÉ
- COLETE GRANDE VISIBILIDADE

# PERSONALIZACIÓN / PERSONNALISATION / PERSONALIZAÇÃO

■ MODELO  
■ MODÈLE  
■ MODELO **D**

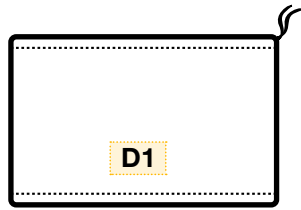

DELANTERA / AVANT / PARTE DA FRENTE

■ CUBRE CUELLO  
■ CACHE-COL  
■ COBRE PESCOÇO

■ MODELO  
■ MODÈLE  
■ MODELO **E**

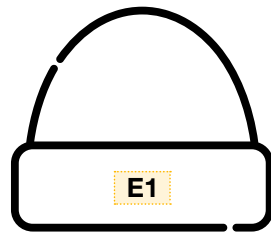

DELANTERA / AVANT / PARTE DA FRENTE

■ GORRO  
■ CASQUETTE  
■ GORRO

■ MODELO  
■ MODÈLE  
■ MODELO **F**

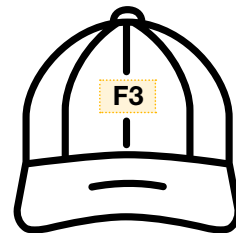

DELANTERA / AVANT / PARTE DA FRENTE

■ GORRA  
■ CASQUETTE  
■ BONÉ

■ MODELO  
■ MODÈLE  
■ MODELO **G**

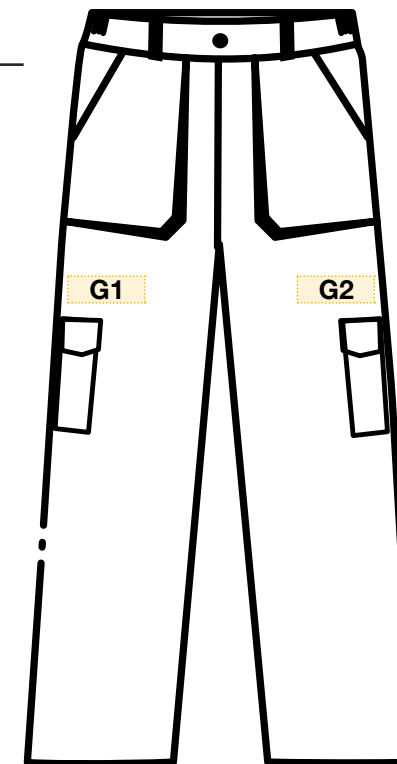

DELANTERA  
AVANT  
PARTE DA FRENTE

■ PANTALÓN BASIC  
■ PANTALÓN TECNIC ECO  
■ PANTALÓN STRETCH LARGO  
■ PANTALÓN STRETCH ALTA VISIBILIDAD  
■ PANTALÓN STRETCH CINTAS REFLECTANTES  
■ PANTALÓN ALTA VISIBILIDAD

■ PANTALON BASIC  
■ PANTALON TECHNIC ECO  
■ PANTALON STRETCH  
■ PANTALON STRETCH HAUTE VISIBILITÉ  
■ PANTALON STRETCH BANDE RÉFLÉCHISSANTE  
■ PANTALON HAUTE VISIBILITÉ

■ CALÇAS BASIC  
■ CALÇAS TECNIC ECO  
■ CALÇAS STRETCH  
■ CALÇAS STRETCH ALTA VISIBILIDADE  
■ CALÇAS STRETCH FITA REFLETORA  
■ CALÇAS ALTA VISIBILIDADE

■ MODELO  
■ MODÈLE  
■ MODELO **GG**

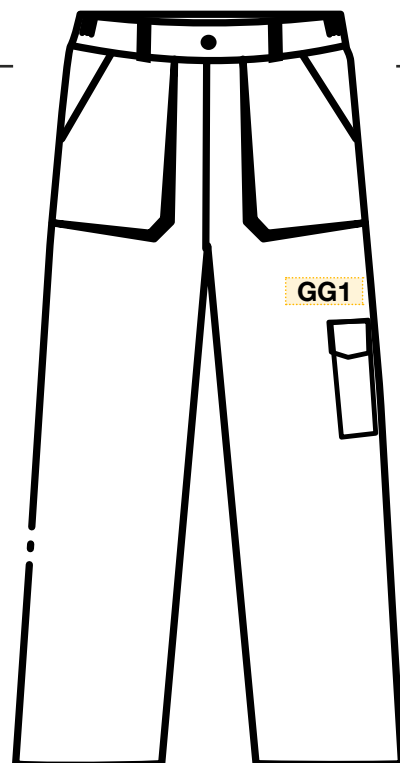

DELANTERA  
AVANT  
PARTE DA FRENTE

■ PANTALÓN CANVAS REFORZADO  
■ PANTALON EN CANVAS RENFORCÉ  
■ CALÇAS CANVAS REFORÇADO

■ MODELO  
■ MODÈLE  
■ MODELO **H**

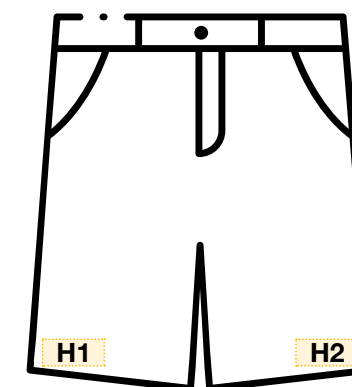

DELANTERA / AVANT / PARTE DA FRENTE

■ PANTALÓN CORTO BASIC  
■ PANTALÓN CORTO HARDWORK  
■ PANTALÓN CORTO STRETCH

■ SHORT BASIC  
■ SHORT HARDWORK  
■ SHORT STRETCH

■ CALÇÕES BASIC  
■ CALÇÕES HARDWORK  
■ CALÇÕES STRETCH

■ VINILO  
■ VINYLE  
■ VINIL

■ BORDADO  
■ BRODERIE  
■ BORDADO

■ VINILO Y BORDADO  
■ VINYLE ET BRODERIE  
■ VINIL E BORDADO

# PERSONALIZACIÓN / PERSONNALISATION / PERSONALIZAÇÃO

MODELO  
 MODÈLE  
 MODELO

## HH

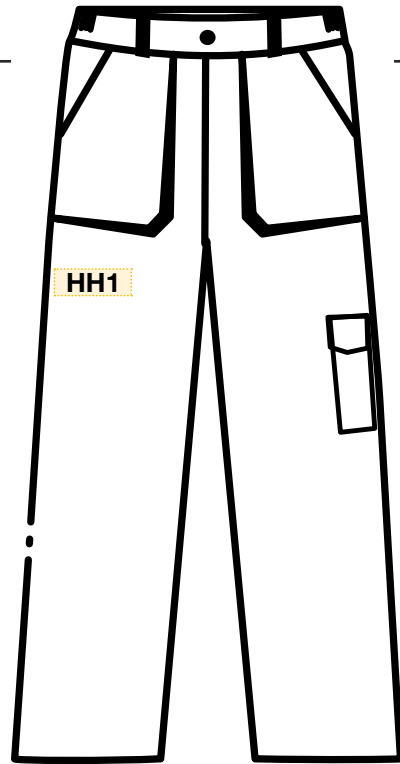

DELANTERA / AVANT / PARTE DA FRENTE

- PANTALÓN TOP HARDWORK
- PANTALON TOP HARDWORK
- CALÇAS TOP HARDWORK

MODELO  
 MODÈLE  
 MODELO

## I

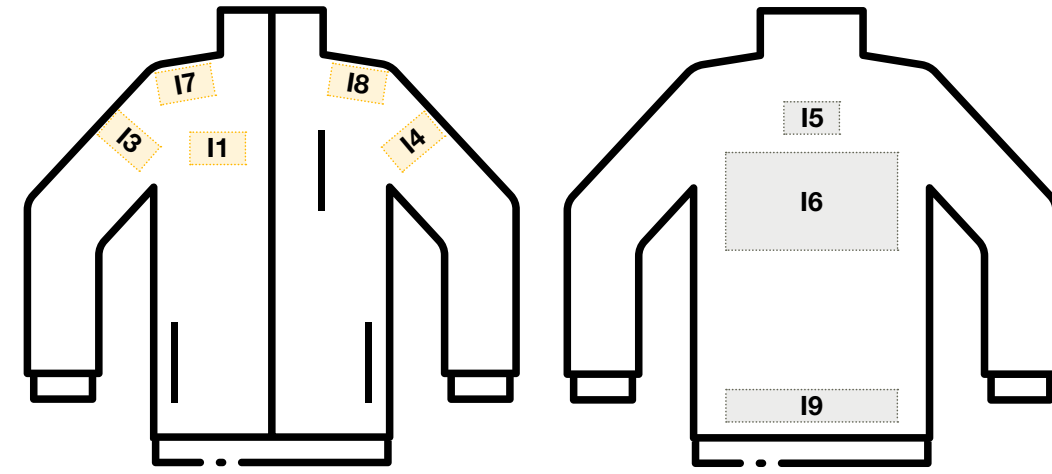

DELANTERA / AVANT / PARTE DA FRENTE

TRASERA / ARRIÈRE / PARTE DE TRÁS

- CHAQUETA SOFTSHELL
- VESTE SOFTSHELL
- CASACO SOFTSHELL

MODELO  
 MODÈLE  
 MODELO

## IL

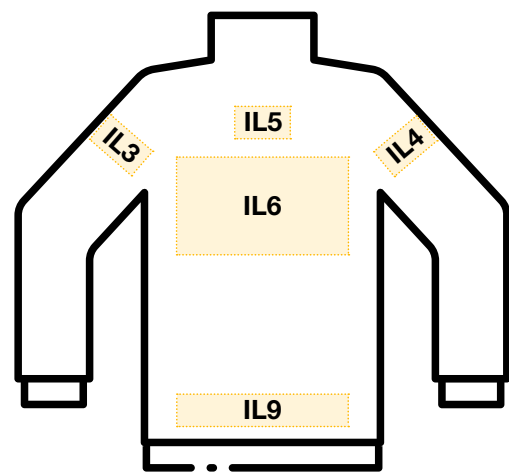

TRASERA / ARRIÈRE / PARTE DE TRÁS

- CHAQUETA PLUMAS HARDWORK
- DOUDOUNE PLUME HARDWORK
- CASACO DE PENAS HARDWORK

MODELO  
 MODÈLE  
 MODELO

## J

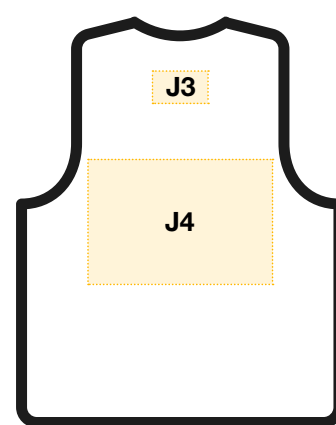

TRASERA / ARRIÈRE / PARTE DE TRÁS

- CHALECO TECNIC CHALECO PLUMAS HARDWORK
- GILET TECNIC GILET PLUME HARDWORK
- COLETE TECNIC COLETE DE PENAS HARDWORK

MODELO  
 MODÈLE  
 MODELO

## K

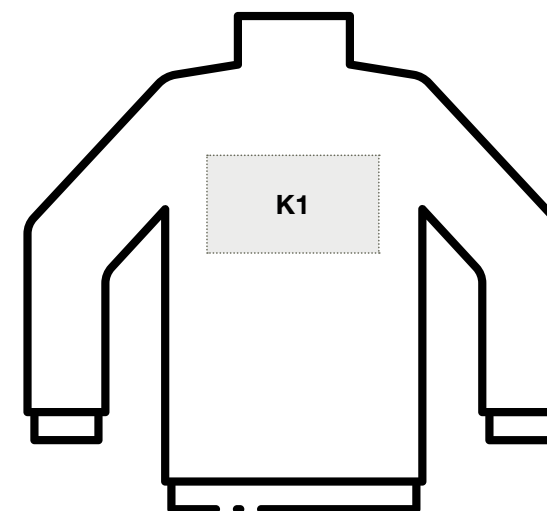

TRASERA / ARRIÈRE / PARTE DE TRÁS

- PARKA FORRADA NEGRA PARKA SOFTSHELL
- PARKA DOUBLÉE NOIRE PARKA SOFTSHELL
- PARKA FORRADA PRETA PARKA SOFTSHELL

VINILO  
VINYLE  
VINIL

BORDADO  
BRODERIE  
BORDADO

VINILO Y BORDADO  
VINYLE ET BRODERIE  
VINIL E BORDADO

# PERSONALIZACIÓN / PERSONNALISATION / PERSONALIZAÇÃO

MODELO  
 MODÈLE  
 MODELO

**L**

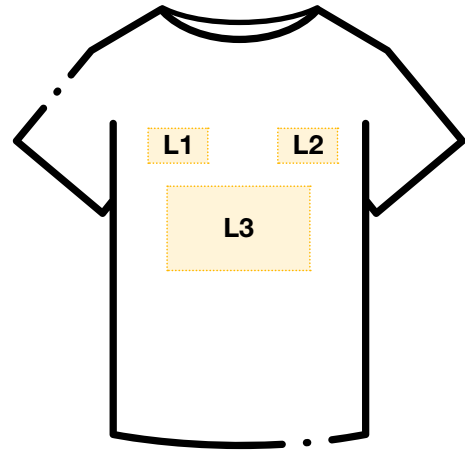

DELANTERA / AVANT / PARTE DA FRENTE

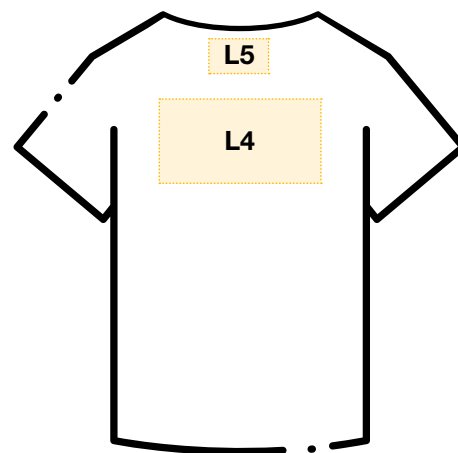

TRASERA / ARRIÈRE / PARTE DE TRÁS

- CAMISETA M/CORTA ALTA VISIBILIDAD
- T-SHIRT M/COURTES HAUTE VISIBILITÉ
- CAMISOLA M/CURTA GRANDE VISIBILID.

MODELO  
 MODÈLE  
 MODELO

**O**

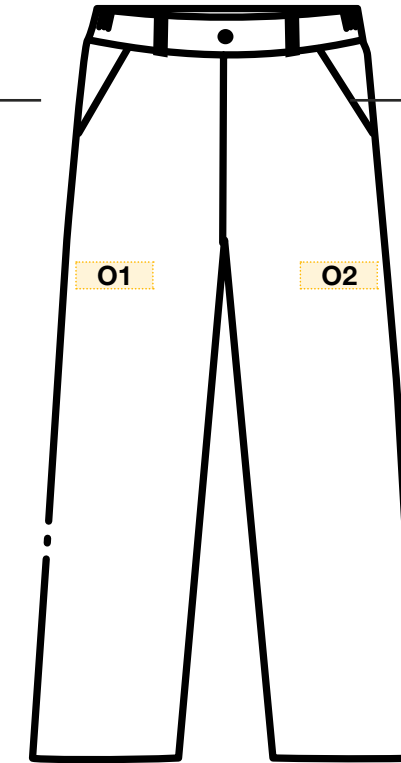

DELANTERA / AVANT / PARTE DA FRENTE

- PANTALÓN JEANS  
PANTALÓN CHINO
- PANTALÓN JEANS  
PANTALÓN CHINO
- CALÇAS DE GANGA JEANS  
CALÇAS CHINO

MODELO  
 MODÈLE  
 MODELO

**P**

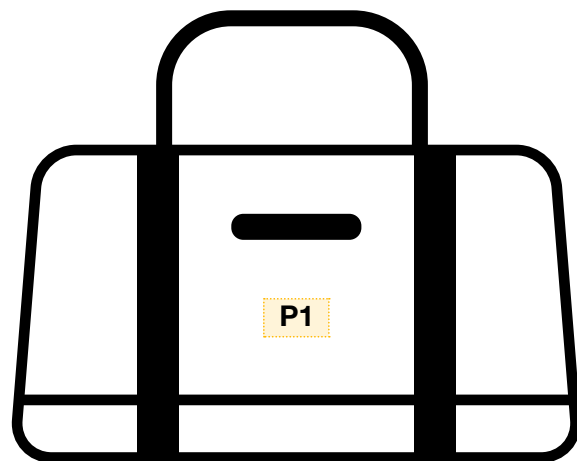

- BOLSA DE DEPORTE
- SAC DE SPORT
- BOLSA DE DESPORTO

MODELO  
 MODÈLE  
 MODELO

**Q**

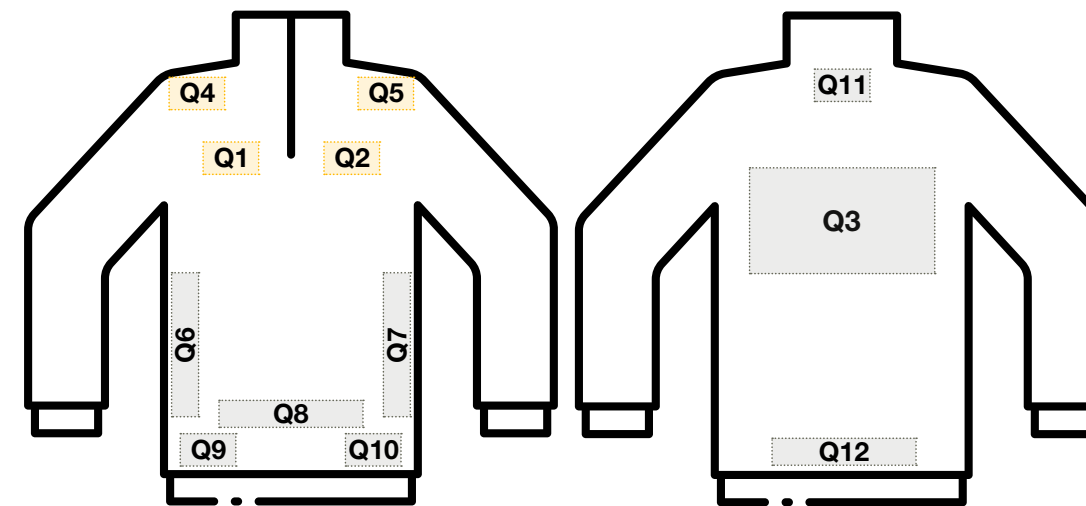

DELANTERA / AVANT / PARTE DA FRENTE

TRASERA / ARRIÈRE / PARTE DE TRÁS

- SUDADERA TOP MEDIA  
CREMALLERA
- SWEAT TOP DEMI  
FERMETURE ÉCLAIR
- CAMISOLA TOP MEIO  
FECHO

VINILO  
VINYLE  
VINIL

BORDADO  
BRODERIE  
BORDADO

VINILO Y BORDADO  
VINYLE ET BRODERIE  
VINIL E BORDADO

# PERSONALIZACIÓN / PERSONNALISATION / PERSONALIZAÇÃO

■ MODELO  
■ MODÈLE  
■ MODELO **R**

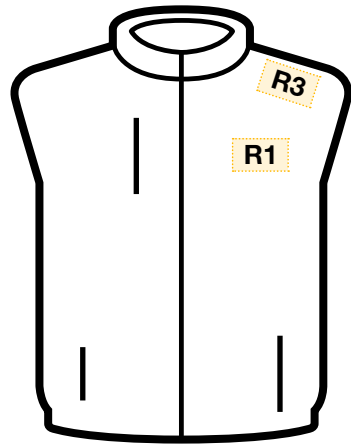

DELANTERA / AVANT / PARTE DA FRENTE

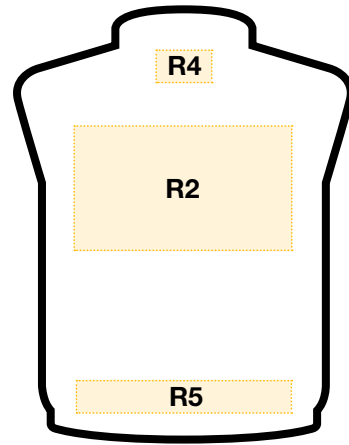

TRASERA / ARRIÈRE / PARTE DE TRÁS

- CHALECO POLAR TOP  
CHALECO SOFTSHELL PRIME
- GILET POLAR TOP  
GILET SOFTSHELL PRIME
- COLETE POLAR TOP  
COLETE SOFTSHELL PRIME

■ MODELO  
■ MODÈLE  
■ MODELO **S**

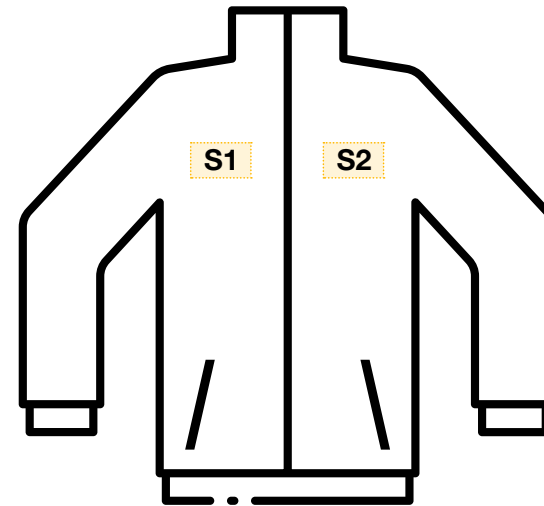

DELANTERA / AVANT / PARTE DA FRENTE

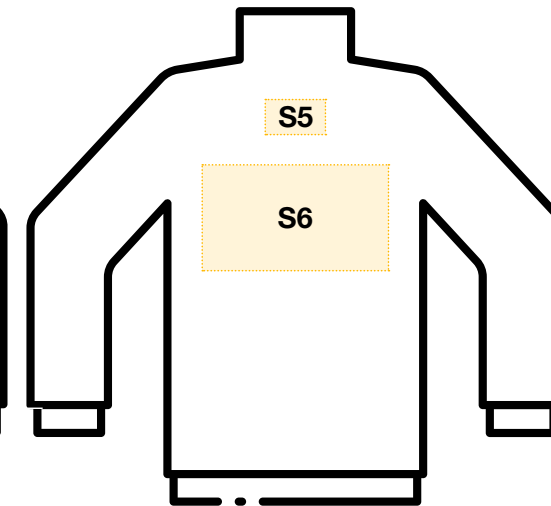

TRASERA / ARRIÈRE / PARTE DE TRÁS

- JERSEY PUNTO FINO HOMBRE  
JERSEY PUNTO FINO MUJER  
CHAQUETA PUNTO FINO HOMBRE  
CHAQUETA MUJER PUNTO FINO  
CHAQUETA PLUMAS TOP HARDWORK 2023  
FORRO POLAR CREMALLERA ENTERA  
FORRO POLAR MEDIA CREMALLERA  
CHALECO BASIC

- JERSEY POINT FIN HOMME  
JERSEY POINT FIN FEMME  
VESTE MAILLE FINE HOMME  
VESTE MAILLE FINE FEMME  
DOUDOUNE PLUME TOP HARDWORK 2023  
PULL POLAIRE INTEGRALE  
VESTE POLAIRE D/FERMETURE ÉCLAIR  
GILET BASIC

- MALHA PONTO FINO HOMEM  
MALHA PONTO FINO MULHER  
CASACO PONTO FINO HOMEM  
CASACO PONTO FINO MULHER  
CASACO DE PENAS TOP HARDWORK 2023  
FORRO POLAR FECHO CORRER INTEIRO  
CAMIS. TOP MEIO FECHO FORRO MEIO  
COLETE BASIC

■ MODELO  
■ MODÈLE  
■ MODELO **RR**



DELANTERA / AVANT / PARTE DA FRENTE

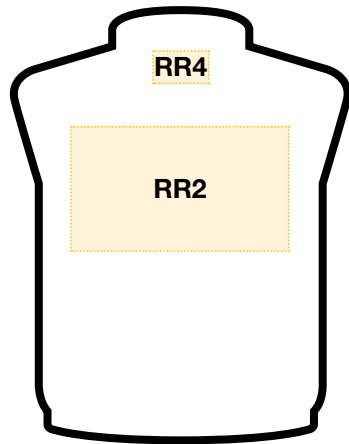

TRASERA / ARRIÈRE / PARTE DE TRÁS

- CHALECO TOP HARDWORK 2023
- GILET TOP HARDWORK 2023
- COLETE TOP HARDWORK 2023

■ MODELO  
■ MODÈLE  
■ MODELO **SS**



DELANTERA / AVANT / PARTE DA FRENTE

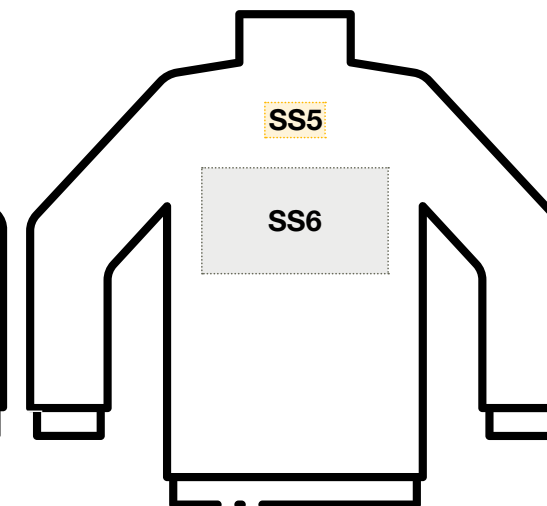

TRASERA / ARRIÈRE / PARTE DE TRÁS

- SOFTSHELL HARDWORK
- SOFTSHELL HARDWORK
- SOFTSHELL HARDWORK

VINILO  
VINYLE  
VINIL

BORDADO  
BRODERIE  
BORDADO

VINILO Y BORDADO  
VINYLE ET BRODERIE  
VINIL E BORDADO

# PERSONALIZACIÓN / PERSONNALISATION / PERSONALIZAÇÃO

MODELO  
 MODÈLE  
 MODELO

## T

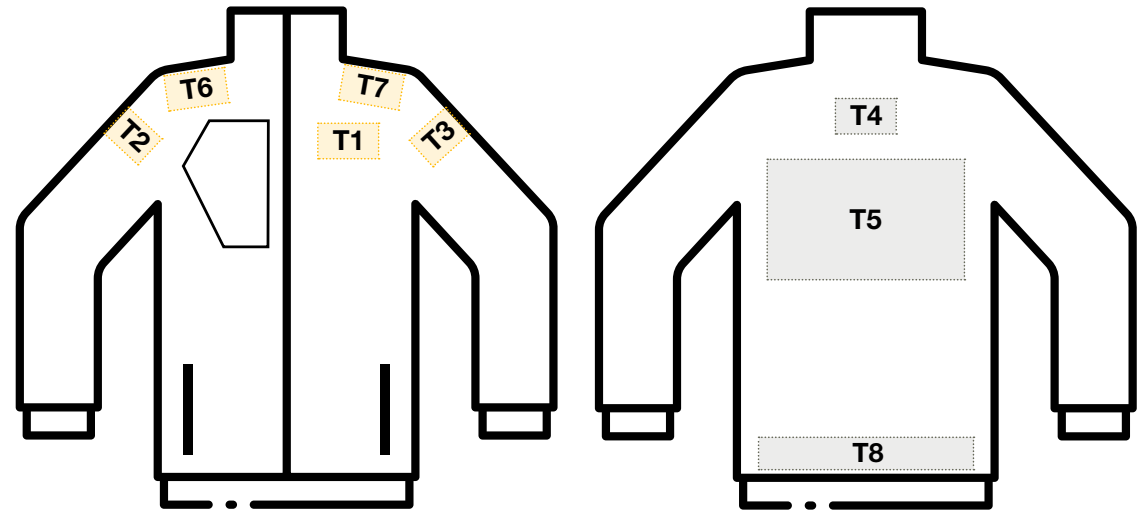

DELANTERA / AVANT / PARTE DA FRENTE

TRASERA / ARRIÈRE / PARTE DE TRÁS

SOFTSHELL PRIME  
 SOFTSHELL PRIME  
 SOFTSHELL PRIME

MODELO  
 MODÈLE  
 MODELO

## V

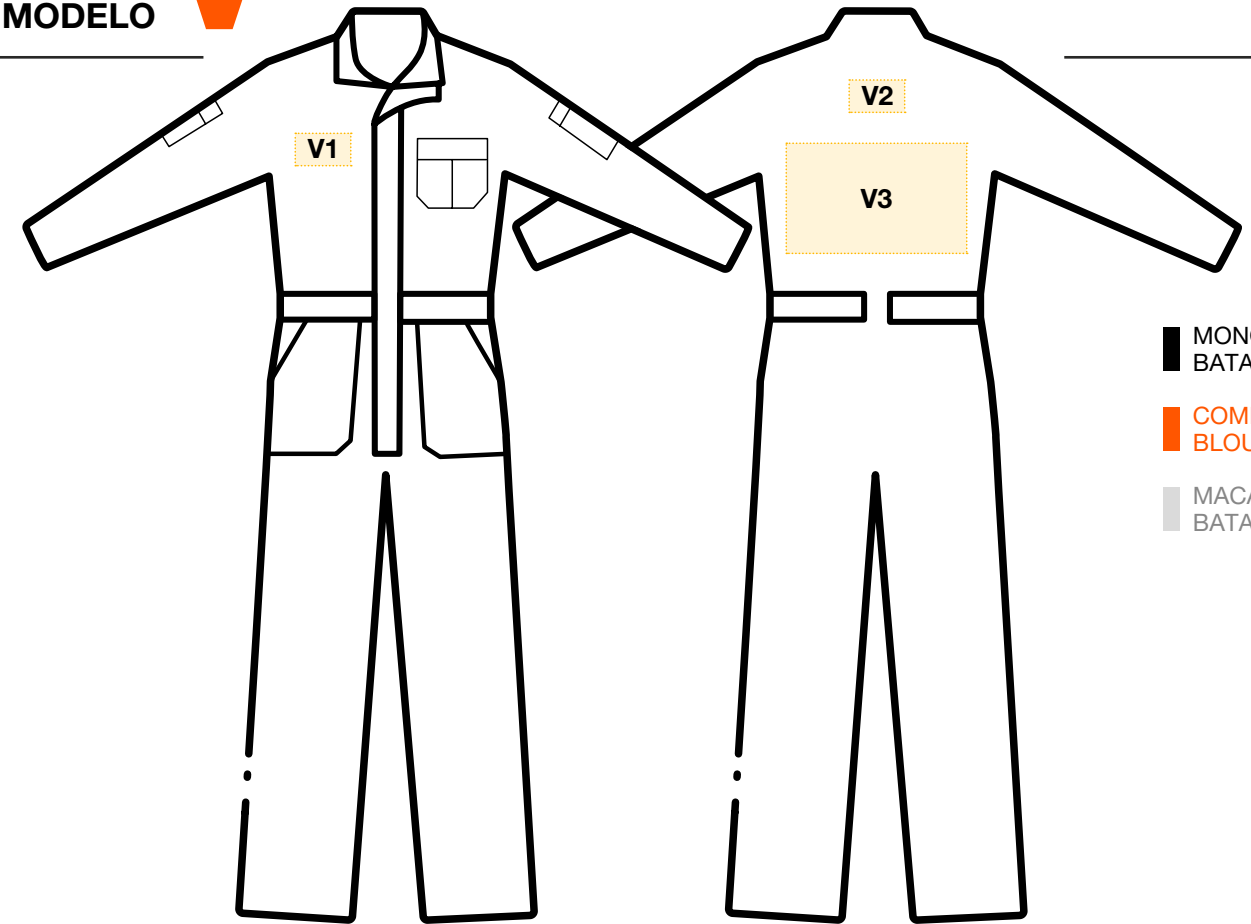

MONO BASIC  
 BATA BASIC  
 COMBINAISON BASIC  
 BLOUSE BASIC  
 MACACO BASIC  
 BATA BASIC

MODELO  
 MODÈLE  
 MODELO

## W

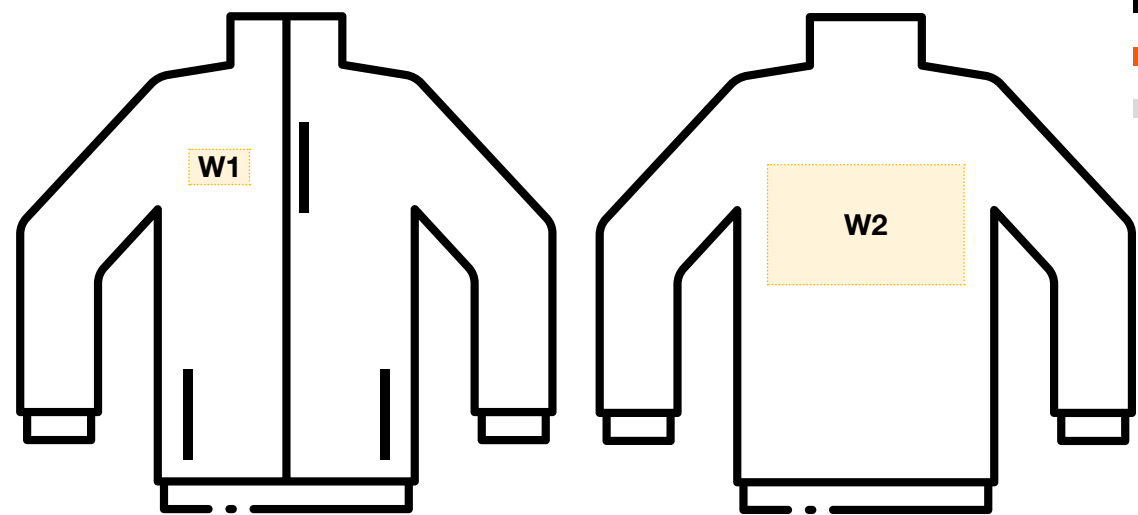

DELANTERA / AVANT / PARTE DA FRENTE

TRASERA / ARRIÈRE / PARTE DE TRÁS

JERSEY REFORZADO DE PUNTO  
 PULL RENFORCÉ MAILLE  
 PULOVER REFORÇADO DE MALHA

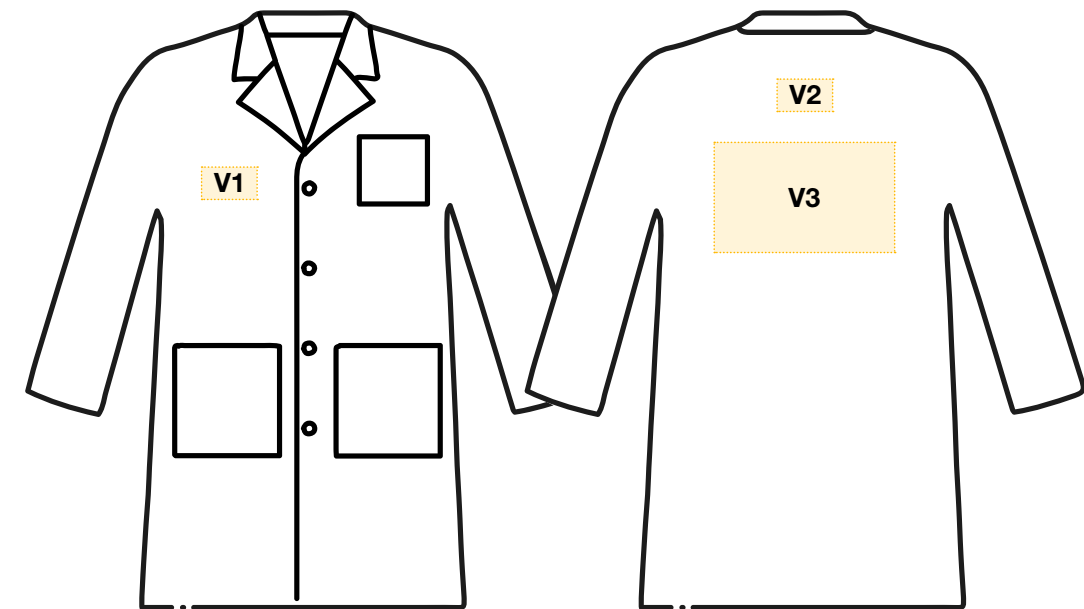

DELANTERA / AVANT / PARTE DA FRENTE

TRASERA / ARRIÈRE / PARTE DE TRÁS

VINILO  
 VINYLE  
 VINIL  
 BORDADO  
 BRODERIE  
 BORDADO













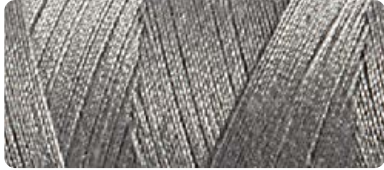













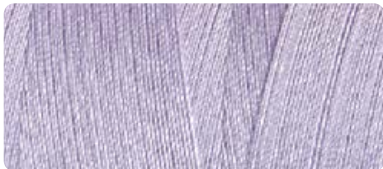

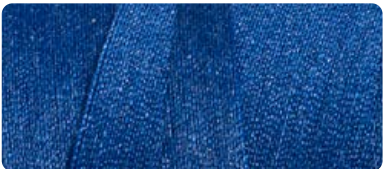



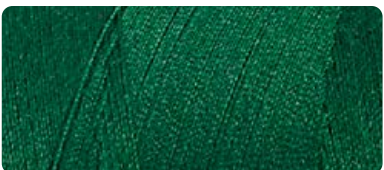
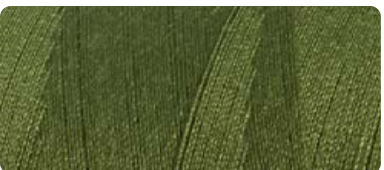
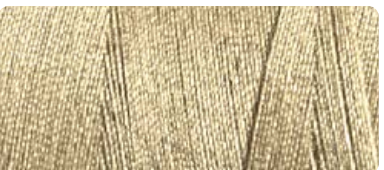

VINILO Y BORDADO  
 VINYLE ET BRODERIE  
 VINIL E BORDADO

# PERSONALIZACIÓN / PERSONNALISATION / PERSONALIZAÇÃO

## COLOR HILO BORDADO

## COULEUR FIL DE BRODERIE

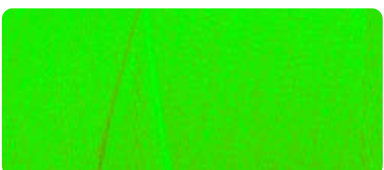
## COR LINHA DO BORDADO

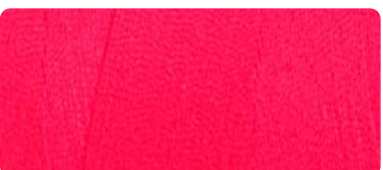
<ul style="list-style-type: none"> <li>BLANCO</li> <li>BLANC</li> <li>BRANCO</li> </ul> 	<ul style="list-style-type: none"> <li>BLANCO ROTO</li> <li>BLANC CASSÉ</li> <li>BRANCO SUJO</li> </ul> 	<ul style="list-style-type: none"> <li>GRIS PERLA</li> <li>GRIS PERLE</li> <li>CINZENTO PÉROLA</li> </ul> 	<ul style="list-style-type: none"> <li>GRIS MEDIO</li> <li>GRIS</li> <li>CINZENTO MEDIO</li> </ul> 	<ul style="list-style-type: none"> <li>GRIS PLOMO</li> <li>GRIS PLOMB</li> <li>CINZENTO CHUMBO</li> </ul> 	<ul style="list-style-type: none"> <li>GRIS OSCURO</li> <li>GRIS FONCÉ</li> <li>CINZENTO-ESCURO</li> </ul> 	<ul style="list-style-type: none"> <li>NEGRO</li> <li>NOIR</li> <li>PRETO</li> </ul> 	<ul style="list-style-type: none"> <li>AMARILLO INTENSO</li> <li>JAUNE INTENSE</li> <li>AMARELO FORTE</li> </ul> 
<ul style="list-style-type: none"> <li>AMARILLO CANARIO</li> <li>JAUNE CANARI</li> <li>AMARELO CANÁRIO</li> </ul> 	<ul style="list-style-type: none"> <li>AMARILLO CALABAZA</li> <li>JAUNE CITROUILLE</li> <li>AMARELO ABÓBORA</li> </ul> 	<ul style="list-style-type: none"> <li>DORADO</li> <li>DORÉ</li> <li>DOURADO</li> </ul> 	<ul style="list-style-type: none"> <li>NARANJA</li> <li>ORANGE</li> <li>COR DE LARANJA</li> </ul> 	<ul style="list-style-type: none"> <li>ROJO PASIÓN</li> <li>ROUGE PASSION</li> <li>VERMELHO PAIXÃO</li> </ul> 	<ul style="list-style-type: none"> <li>GRANATE</li> <li>BORDEAUX</li> <li>COR DE VINHO</li> </ul> 	<ul style="list-style-type: none"> <li>ROSA</li> <li>ROSE</li> <li>COR DE ROSA</li> </ul> 	<ul style="list-style-type: none"> <li>FUCSIA</li> <li>FUCHSIA</li> <li>FÚCSIA</li> </ul> 
<ul style="list-style-type: none"> <li>MORADO</li> <li>VIOLET</li> <li>ROXO</li> </ul> 	<ul style="list-style-type: none"> <li>LILA</li> <li>LILA</li> <li>LILÁS</li> </ul> 	<ul style="list-style-type: none"> <li>AZUL CELESTE</li> <li>BLEU CIEL</li> <li>AZUL CELESTE</li> </ul> 	<ul style="list-style-type: none"> <li>AZUL MEDIO</li> <li>BLEU</li> <li>AZUL MÉDIO</li> </ul> 	<ul style="list-style-type: none"> <li>AZUL MARINO</li> <li>BLEU MARINE</li> <li>AZUL ESCURO</li> </ul> 	<ul style="list-style-type: none"> <li>AZUL ROYAL</li> <li>BLEU ROYAL</li> <li>AZULÃO</li> </ul> 	<ul style="list-style-type: none"> <li>AZUL OSCURO</li> <li>BLEU FONCÉ</li> <li>AZUL-ESCURO</li> </ul> 	<ul style="list-style-type: none"> <li>TURQUESA</li> <li>TURQUOISE</li> <li>AZUL-TURQUESA</li> </ul> 
<ul style="list-style-type: none"> <li>VERDE PISTACHO</li> <li>VERT PISTACHE</li> <li>VERDE PISTACHO</li> </ul> 	<ul style="list-style-type: none"> <li>VERDE CLARO</li> <li>VERT CLAIR</li> <li>VERDE CLARO</li> </ul> 	<ul style="list-style-type: none"> <li>VERDE CESPED</li> <li>VERT PRAIRIE</li> <li>VERDE RELVA</li> </ul> 	<ul style="list-style-type: none"> <li>VERDE OSCURO</li> <li>VERT FONCÉ</li> <li>VERDE-ESCURO</li> </ul> 	<ul style="list-style-type: none"> <li>VERDE MILITAR</li> <li>VERT MILITAIRE</li> <li>VERDE TROPA</li> </ul> 	<ul style="list-style-type: none"> <li>BEIGE CLARO</li> <li>BEIGE CLAIR</li> <li>BEGE CLARO</li> </ul> 	<ul style="list-style-type: none"> <li>BEIGE OSCURO</li> <li>BEIGE FONCÉ</li> <li>BEGE-ESCURO</li> </ul> 	<ul style="list-style-type: none"> <li>CAQUI</li> <li>TAUPE</li> <li>CAQUI</li> </ul> 
<ul style="list-style-type: none"> <li>TEJA</li> <li>BRIQUE</li> <li>COR VERMELHO TELHA</li> </ul> 	<ul style="list-style-type: none"> <li>MARRÓN MEDIO</li> <li>MARRON</li> <li>CASTANHO MEDIO</li> </ul> 	<ul style="list-style-type: none"> <li>MARRÓN CHOCOLATE</li> <li>MARRON CHOCOLAT</li> <li>CASTANHO CHOCOLATE</li> </ul> 	<ul style="list-style-type: none"> <li>AMARILLO FLUOR</li> <li>JAUNE FLUO</li> <li>AMARELO FLUOR</li> </ul> 	<ul style="list-style-type: none"> <li>VERDE FLUOR</li> <li>VERT FLUO</li> <li>VERDE FLUOR</li> </ul> 	<ul style="list-style-type: none"> <li>NARANJA FLUOR</li> <li>ORANGE FLUO</li> <li>COR DE LARANJA FLUOR</li> </ul> 	<ul style="list-style-type: none"> <li>ROSA FLUOR</li> <li>ROSE FLUO</li> <li>COR DE ROSA FLUOR</li> </ul> 	

\*El color de los hilos puede variar ligeramente en función de la calibración de cada monitor.

\*La couleur des fils peut varier légèrement en fonction du calibrage de chaque moniteur..

\*A cor dos fios pode variar ligeiramente dependendo da configuração de cada ecrã.

# PERSONALIZACIÓN / PERSONNALISATION / PERSONALIZAÇÃO

TIPOGRAFÍAS

TYPOGRAPHIES

TIPOS DE LETRA

Avante

*Cola Bottle*

Baby Blanket

Camberic

Block

DIESEL

Arial Rounder

Goudy Light

Block2new

Evening News

Arial

*Cascade Light*

Block 2Light

German Block

Bookman Old

Dubai

Block 2 Compact

Gothica

Century Gothic

*Lust Script*

Brantford

Old English

Comic Sans

Beatsville

*Brush Script*

Sanvito Pro

Haettenschweiler

Britain Bold

*Unic Script*

*Signature Scritp*

*Lucida handdwriting*

*Victoria*

Designer

*Snow Designer*

*Select Script*

*Staccato*

Eurostyle

ZAP

Bagette

Frequency

Abbey Medium

⋮ ⋮ ⋮ ⋮ ⋮ ⋮ ⋮ ⋮ ⋮ ⋮